



cm²

ARIOSTEA®HIGHTECH



4	The ideal solution for living outdoor
22	Some solution of cm2
26	Dry installation on grass
30	Dry installation on gravel
32	Dry installation on sand
34	Driveway paving on traditional screed
38	Raised paving on adjustable or fixed supports
46	Advantages of cm2
48	CM2 color range
56	Sizes
57	Trims
58	Information and codes

THE IDEAL
SOLUTION TO
ENJOY THE
OUTDOORS







Floor: CM2 Teknostone Light Grey, 120 x 60 cm
Wall: Ultra Teknostone Smoke, 300 x 100 cm



“ Se dovessi
iniziare oggi
non mi metterei
sicuramente a
fare moda, ma
mi occuperei di
giardinaggio,
farei l'architetto
dei giardini,
il giardiniere. ”

Ottavio Missoni

“If I were starting over today,
I definitely wouldn't go into
fashion; I would do gardening
instead. I would become a
garden designer, a gardener.”

Ottavio Missoni

„Wenn ich heute nochmal
anfangen müsste, würde ich
sicherlich keine Mode machen,
sondern mich um Gartenarbeit
kümmern. Ich wäre ein
Gartenarchitekt, ein Gärtner.“

Ottavio Missoni

« Si, aujourd'hui, je devais
recommencer, je ne me lancerais
sûrement pas dans la mode
mais je ferais du jardinage, je
serais l'architecte des jardins, le
jardinier. »

Ottavio Missoni

Floor: CM2 Teknostone Light Grey, 120 x 60 cm
Wall: Ultra Teknostone Smoke, 300 x 100 cm







Floor: CM2 Teknostone Light Grey, 60 x 60 cm
Wall: Ultra Teknostone Smoke, 300 x 100 cm







con **CM2** è possibile realizzare arredi su misura coordinati ai rivestimenti e alla posa

With CM2, it is possible to create tailor-made furnishings that are coordinated with the cladding and layout.

Mit CM2 können maßgeschneiderte Möbel gefertigt werden, die auf die Wandverkleidungen und die Verlegung abgestimmt sind.

Avec CM2, il est possible de réaliser du mobilier sur mesure coordonné aux revêtements et à la pose.



Floor: CM2 Teknostone Light Grey, 120 x 60 cm
Furniture: Ultra Teknostone Smoke







Floor: CM2 Legni High-Tech Rovere Briccola, 120 x 30 cm
Wall: Ultra Teknostone Smoke 300 x 100 cm

|| Human nature
is like water.
It takes the shape
of its container. ||

Wallace Stevens

"La natura umana
è come l'acqua.
Prende la forma
che la contiene.

Wallace Stevens

„Die menschliche Natur
ist wie Wasser.
Sie nimmt die Form
Ihres Gefäßes an.“

Wallace Stevens

« La nature humaine
est comme l'eau:
Elle prend la forme
de son contenant. »

Wallace Stevens





Floor: CM2 Legni High-Tech Rovere Briccola, 120 x 30 cm
Wall: Ultra Teknostone Smoke 300 x 100 cm

le collezioni
CM2 sono
disponibili
anche nello
spessore
tradizionale e
garantiscono
continuità
estetica tra
interno e
esterno

The CM2 collections are also available in our standard thickness and guarantee aesthetic continuity throughout the inside and outside of your home.

Die CM2-Kollektionen sind auch in traditioneller Stärke erhältlich und gewährleisten Kontinuität und Ästhetik zwischen Innen- und Außenbereichen.

Les collections CM2 sont également disponibles dans l'épaisseur traditionnelle et assurent la continuité entre intérieur et extérieur.



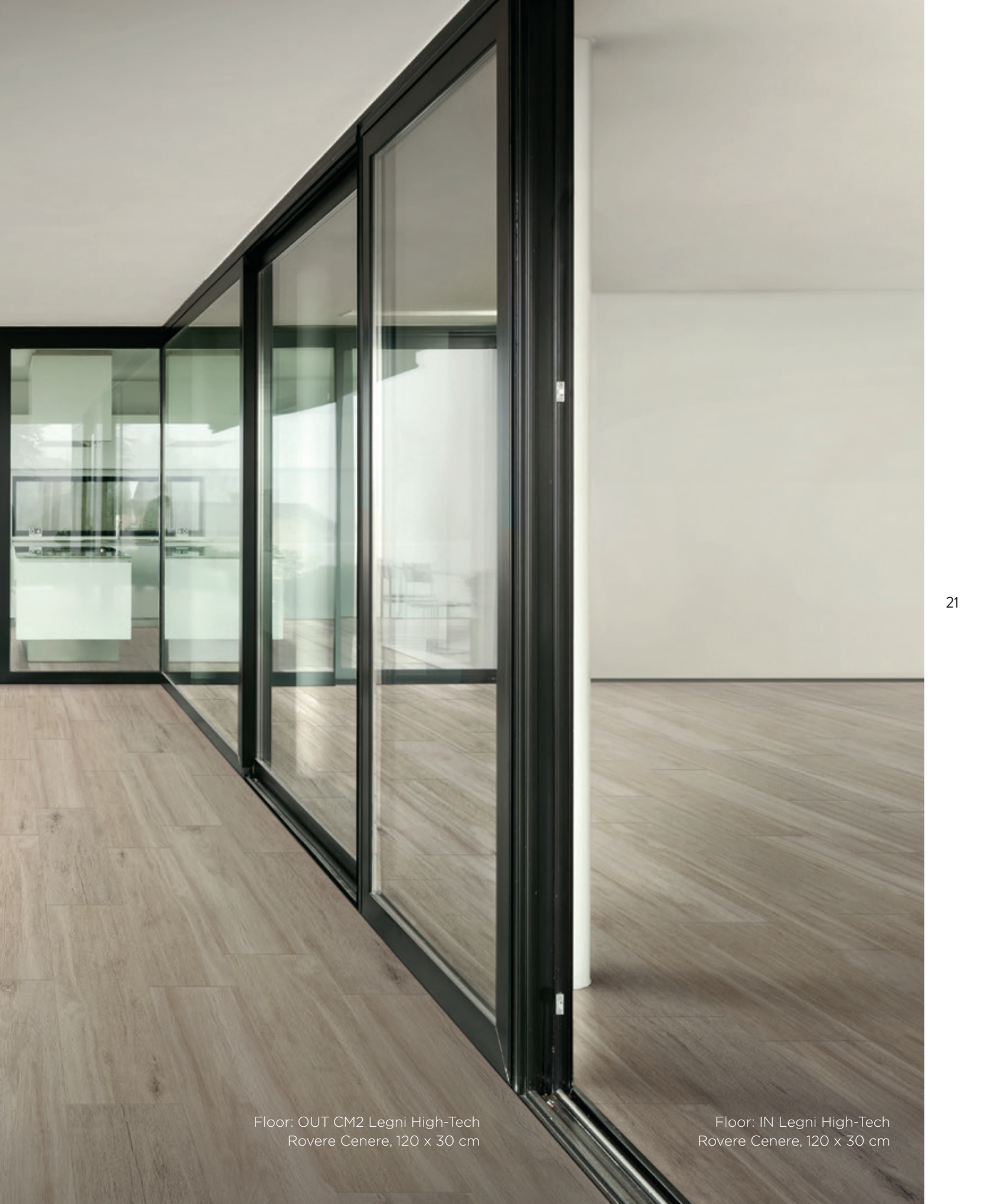

Floor: OUT CM2 Legni High-Tech
Rovere Cenere, 120 x 30 cm

Floor: IN Legni High-Tech
Rovere Cenere, 120 x 30 cm

SOME SOLUTION OF CM2

CM2 è la soluzione ideale per la pavimentazione in esterno, con destinazione d'uso sia pubblico che privato. Facile da posare, estremamente agevole per l'ispezione di eventuali impianti e riposizionabile rapidamente in caso di variazioni di posa o di modificazioni del sottofondo.

CM2 is the ideal solution for outdoor paving, designed for both public and private use. Easy to install, very easy to inspect any utilities, and easy to reposition in the event of changes to the installation or modifications to the substrate.

CM2 ist die ideale Lösung für die Bodenabdeckung im Außenbereich, und zwar sowohl für die private wie auch die öffentliche Benützung. Einfach zu verlegen, kann dieses Produkt im Falle von Revisionen allfälliger Installationen leicht bewegt und bei Veränderungen der Abdeckung oder des Untergrunds rasch verlegt werden.

CM2 est la solution idéale pour les sols extérieurs, à usage public et privé. Facile à installer, extrêmement maniable pour l'inspection d'éventuelles installations, les dalles peuvent être repositionnées rapidement en cas de variations de pose ou de modifications du support.



**DRIVEWAY
PAVING ON
TRADITIONAL
SCREED**

**RAISED
PAVING ON
ADJUSTABLE
OR FIXED
SUPPORTS**

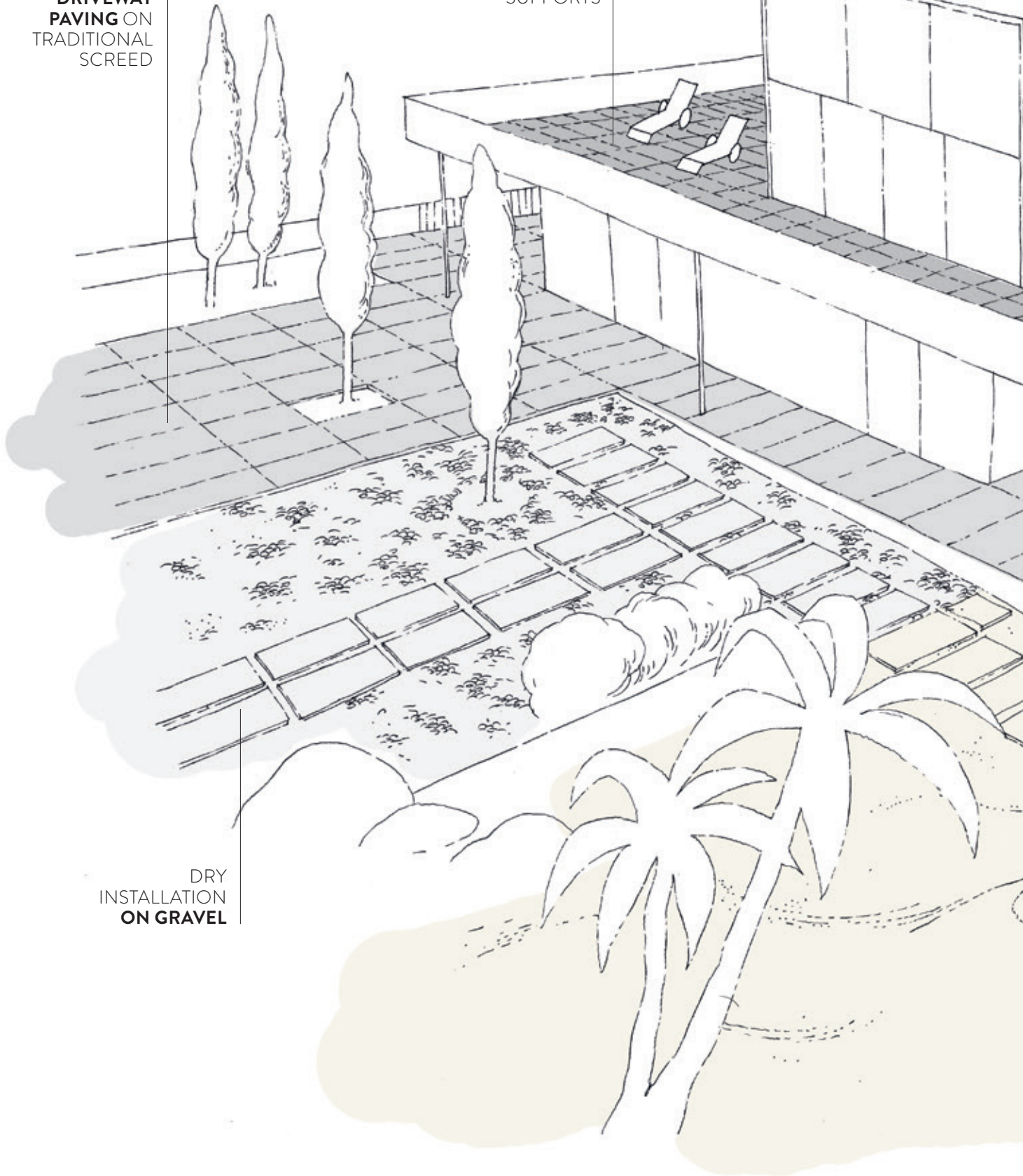

**DRY
INSTALLATION
ON GRAVEL**

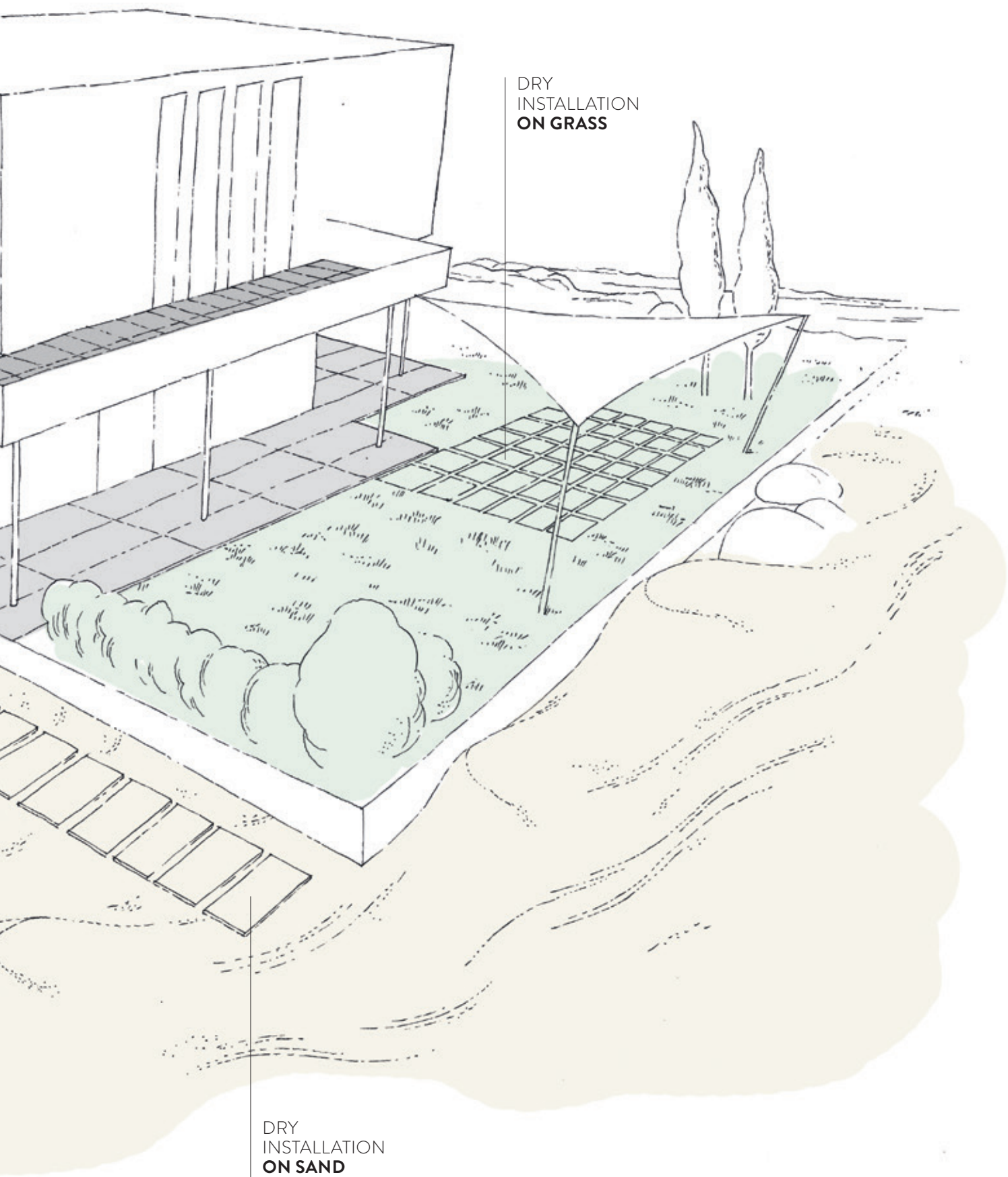

DRY
INSTALLATION
ON GRASS

DRY
INSTALLATION
ON SAND

A high-angle photograph of a white metal chair on a lush green lawn. In the foreground, several large, light-colored concrete tiles are being laid out on the grass, illustrating the 'dry installation' method. The tiles are arranged in a path-like pattern, with some overlapping. The chair's legs and frame are visible, and a small green plant is growing near its base.

POSA A SECCO SU ERBA

Dry installation on grass
Trockenverlegung auf gras
Pose à sec sur herbe







CM2, Materie High-Tech, Diorite, 120 x 60 cm

POSA A SECCO SU GHIAIA

Dry installation on gravel
Trockenverlegung auf kies
Pose à sec sur gravier

30







**POSA A
SECCO
SU SABBIA**

Dry installation on sand
Trockenverlegung auf sand
Pose à sec sur sable

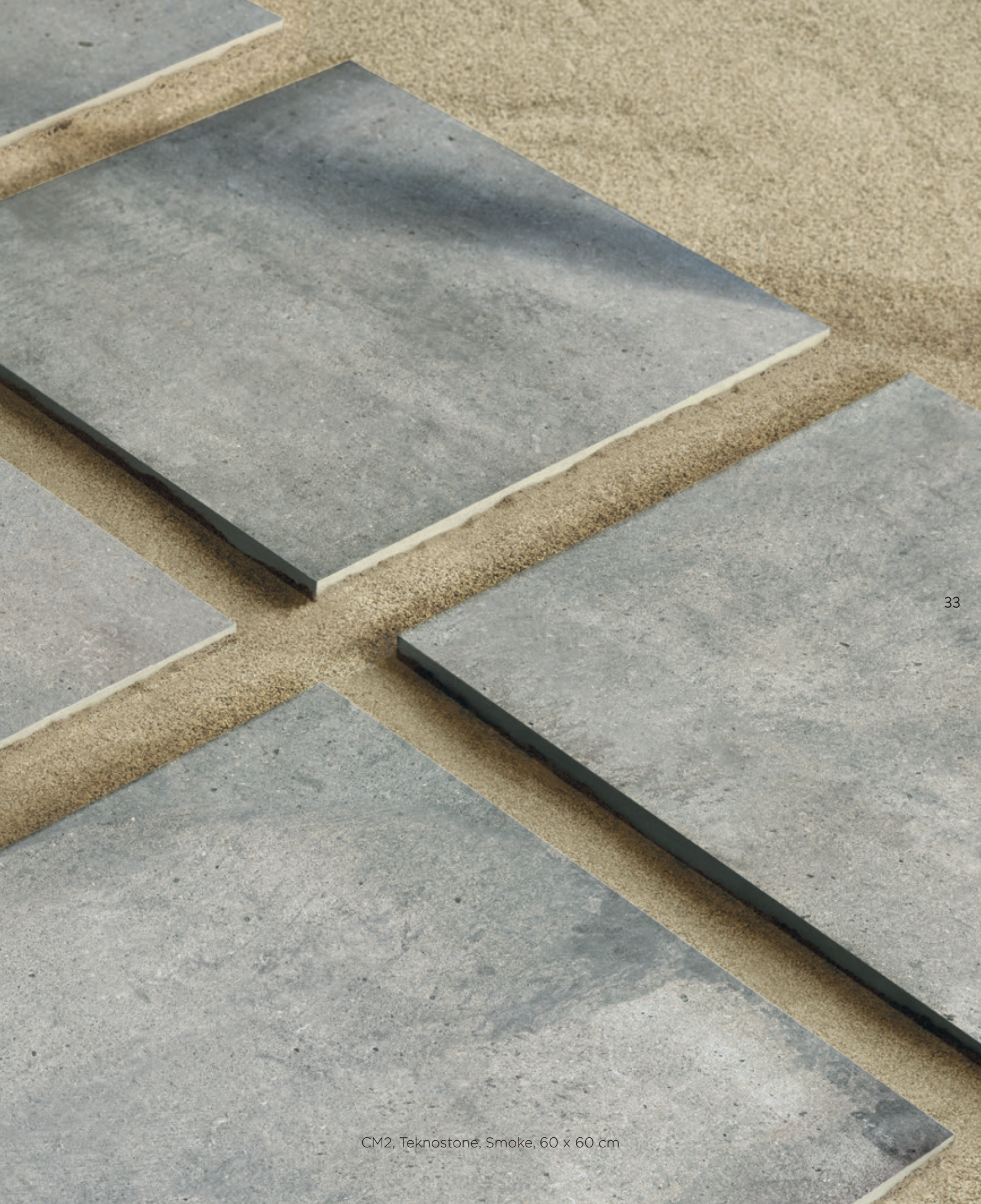

CM2, Teknostone, Smoke, 60 x 60 cm



POSA
TRADIZIONALE
PAVIMENTAZIONE
CARRABILE
SU **MASSETTO**

Driveway paving on traditional
screed

Befahrbare bodenabdeckung,
die auf einer traditionellen
zementunterlage angebracht wird

Sol carrossable avec une
installation traditionnelle sur chape





CM2 Legni High-Tech
Rovere Impero, 120 x 30 cm



PAVIMENTAZIONE SOPRAELEVATA SU SUPPORTI REGOLABILI E FISSI

Raised paving on adjustable or fixed supports

Bodenabdeckungen auf einstellbaren oder fixen stützen

Sol surélevé sur support réglables et fixes









SUPPORTI FISSI

FIXED SUPPORTS / FIXE STÜTZEN / SUPPORTS FIXES

FIXED SUPPORTS

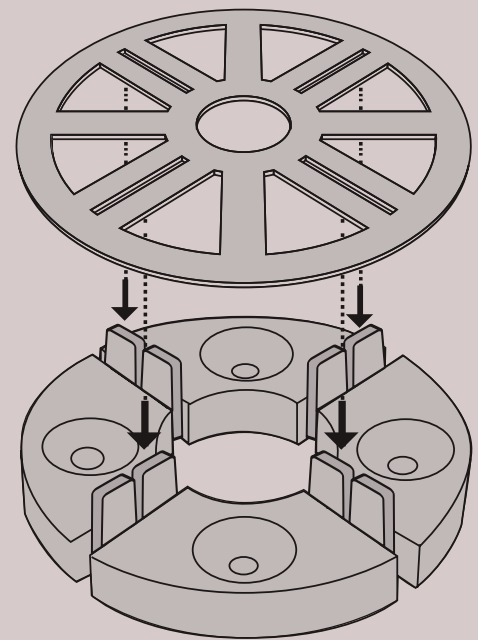
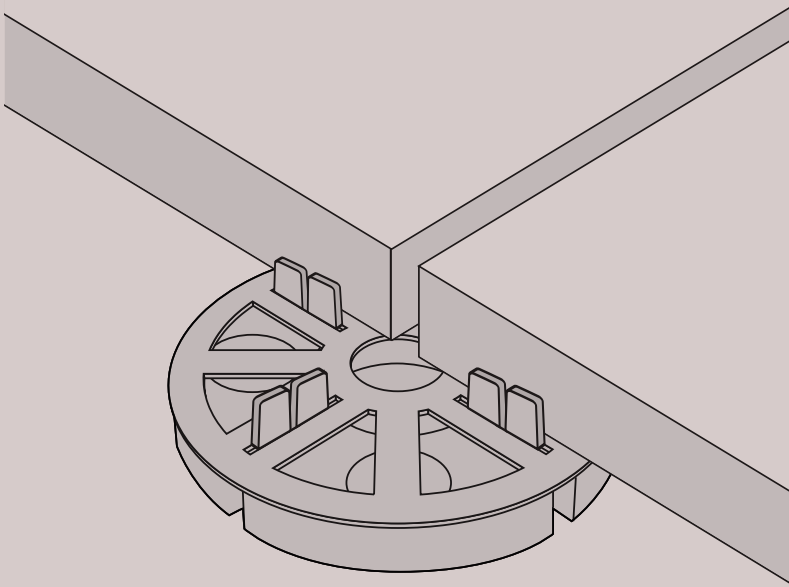

42

Struttura costituita da dischi di spessore e diametro variabili che consentono la posa delle lastre di CM2 variando la sopraelevazione a 14, 15, 17 o 20 mm.

Structure comprises disks of variable width and diameter allowing the installation of the CM2 slabs at heights of 14, 15, 17 or 20 mm.

Diese Stützen bestehen aus Scheiben mit unterschiedlicher Dicke und Durchmesser, die das Verlegen von CM2-Platten auf den Höhen von 14, 15, 17 und 20 mm ermöglichen.

Structure composée de plots d'épaisseur et de diamètre variables permettant la pose des dalles de CM2 en variant la surélévation à 14, 15, 17 ou 20 mm.

SUPPORTI REGOLABILI

ADJUSTABLE SUPPORT / EINSTELLBARE STÜTZEN / SUPPORTS RÉGLABLES

PEDESTAL

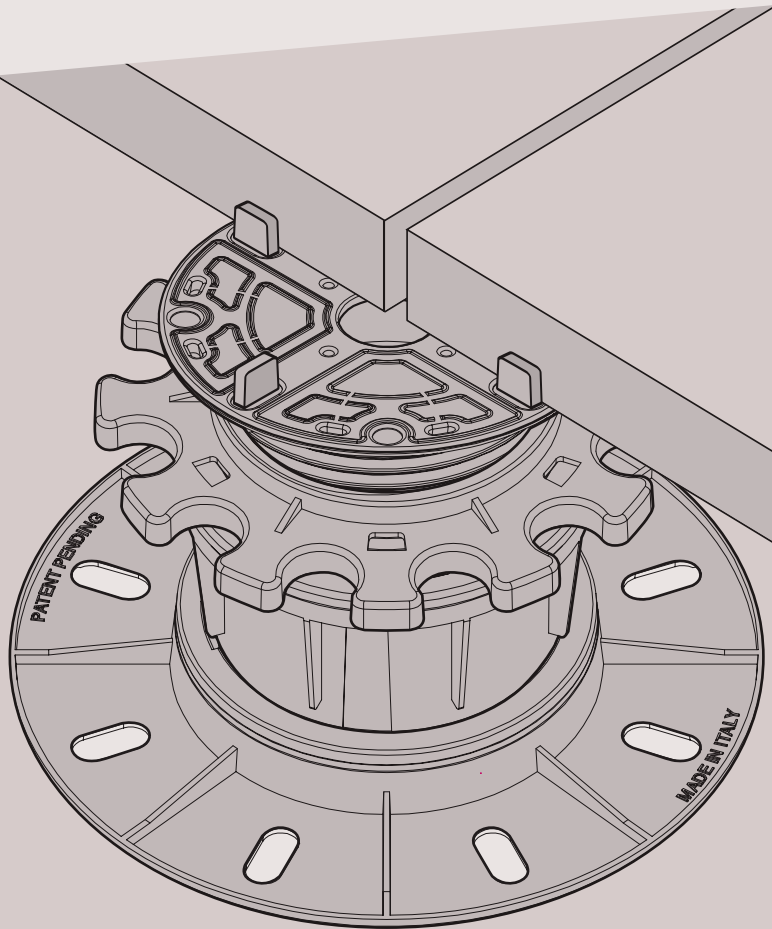

GOMMA
ANTIRUMORE
Noise reduction rubber

2/4 mm

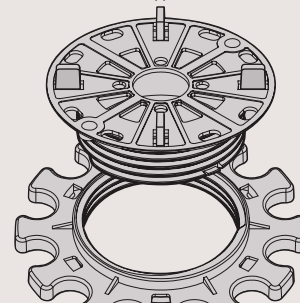

TERMINALE
End

PROLUNGA
ALTA
Upper extension

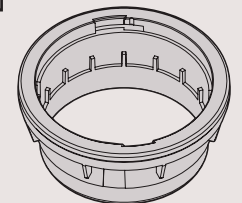

PROLUNGA
CORTA
Lower extension

BASE
Base

43

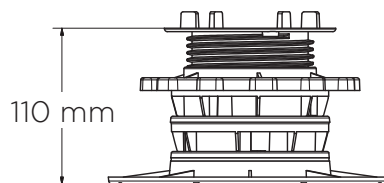
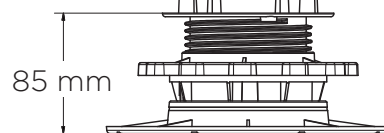
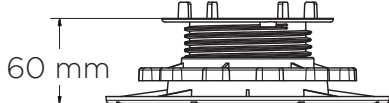
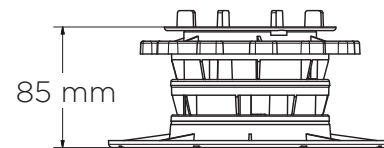
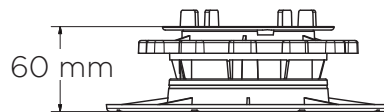
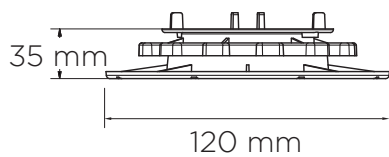

SUPPORTI REGOLABILI AUTOLIVELLANTI

ADJUSTABLE, SELF-LEVELLING SUPPORTS / AUTOMATISCH EINSTELLBARE STÜTZEN /
SUPPORTS RÉGLABLES AUTONIVELANTS

PEDESTAL 3D

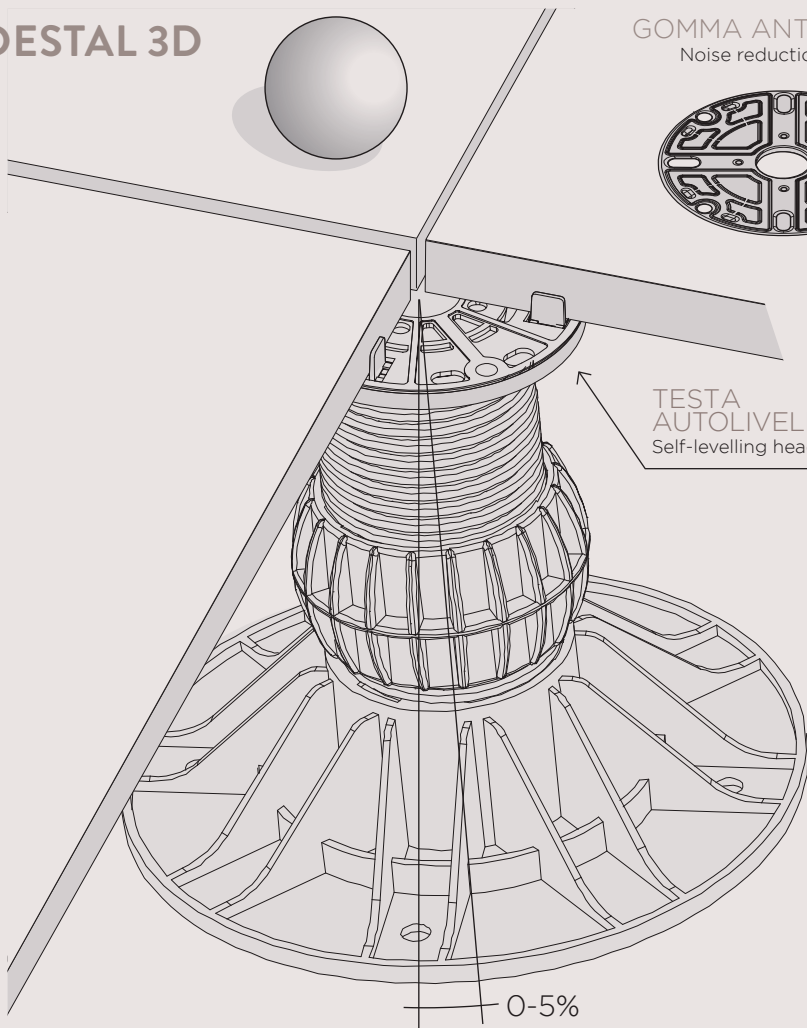

GOMMA ANTIRUMORE
Noise reduction rubber



TERMINALE
End

± 2/4 mm

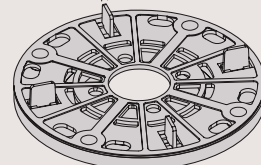

BASE BASSA
Lower base

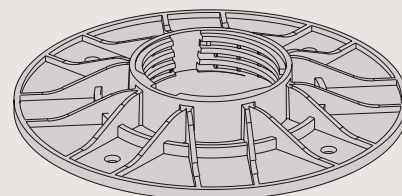

∅ 200 mm

h 25 mm

BASE ALTA
Upper base

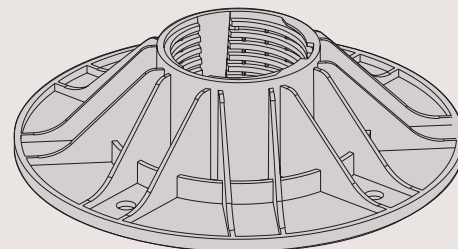

∅ 230 mm

h 59,5 mm

44

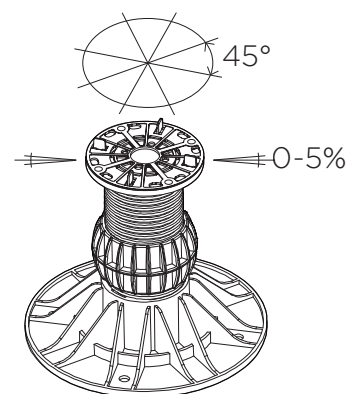
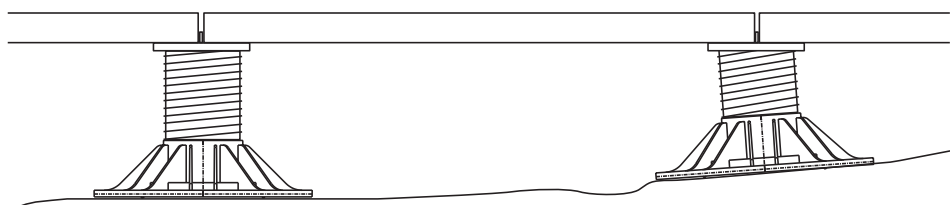

SUGGERIMENTI PER LA POSA FLOTTANTE

TIPS FOR FLOATING INSTALLATION / EMPFEHLUNGEN FÜR DIE SCHWIMMENDE VERLEGUNG /
CONSEILS POUR LA POSE FLOTTANTE

POSIZIONAMENTO AD ANGOLO PARETE

Wall corner installation /
Verlegung im wandwinkel /
Positionnement de coin de mur

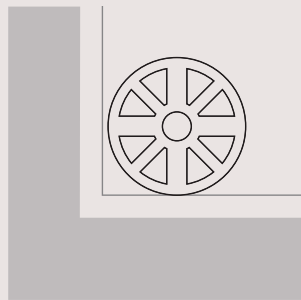

POSIZIONAMENTO A PARETE

Installation against a wall /
Verlegung an der wand /
Positionnement en mur

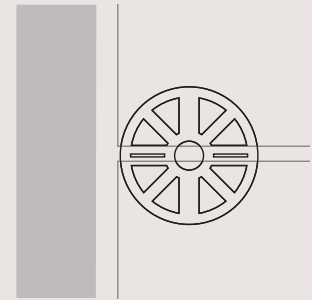

POSIZIONAMENTO A PAVIMENTO

Installation as paving /
Verlegung am boden /
Positionnement en plancher

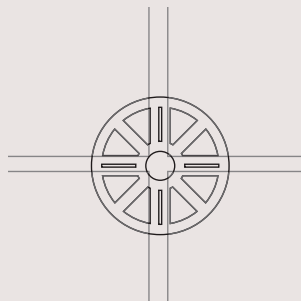

SUPPORTO CENTRALE ALLA LASTRA

Central slab support /
Verwendung von in der mitte
Anzubringenden stützen /
Support central sous la dalle

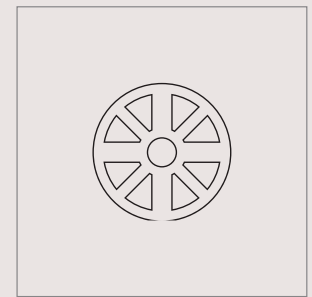

Raccomandiamo l'uso di un supporto centrale alla lastra al fine di distribuire in modo omogeneo i carichi.

We recommend the use of a central slab support in order to distribute the loads equally.

Wir empfehlen die Verwendung von in der Mitte anzubringenden Stützen, damit die Belastung gleichmäßig verteilt wird.

Nous recommandons l'utilisation d'un support central sous la dalle afin de répartir uniformément les charges.

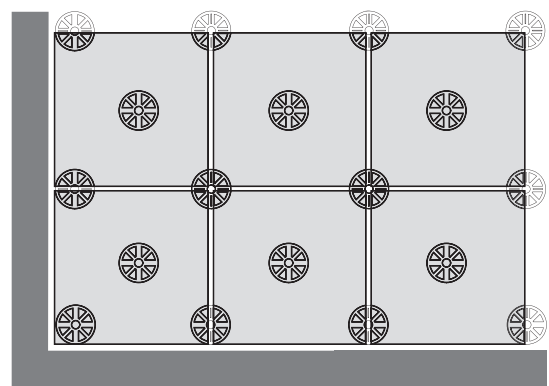

ADVANTAGES OF CM2



46

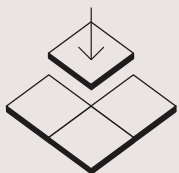

- Facile da posare anche senza collanti e stucchi;
- Easy to install even without adhesives or filler;
- Einfach zu verlegen, auch ohne Klebstoffe oder Mörtel;
- Facile à installer sans colles ni joints.

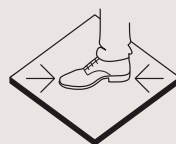

- Antiscivolo (R11 - A+B)
- Antislip (R11 - A+B)
- Rutschfest (R11 - A+B)
- Antidérapant (R11 - A+B)

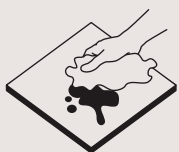

- Facile da pulire perché non si utilizzano collanti e stucchi;
- Easy to clean due to the lack of adhesives and filler;
- Einfach zu reinigen, da keine Klebstoffe oder Mörtel verwendet werden;
- Facile à nettoyer parce que vous n'utilisez ni colles ni joints.

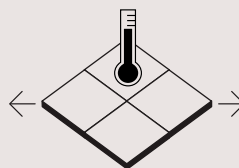

- Resistente alla dilatazione termica;
- Highly resistant to changes in temperature;
- Sehr widerstandsfähig gegen Wärmeausdehnung;
- Résiste à la dilatation thermique.

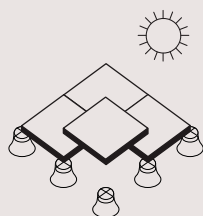

- Ideale per pavimentazioni in esterno, anche sopraelevate;
- Ideal for paving outdoor installations, including raised paving;
- Ideal für Aussenabdeckungen, auch für überlagerte Konstruktionen;
- Idéal pour les pavages extérieurs, même surélevés.

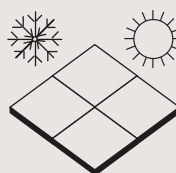

- Resistente agli agenti atmosferici;
- Weather resistant;
- Widerstandsfähig gegen Klimaeinflüsse;
- Résistant aux agents atmosphériques.

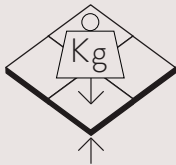
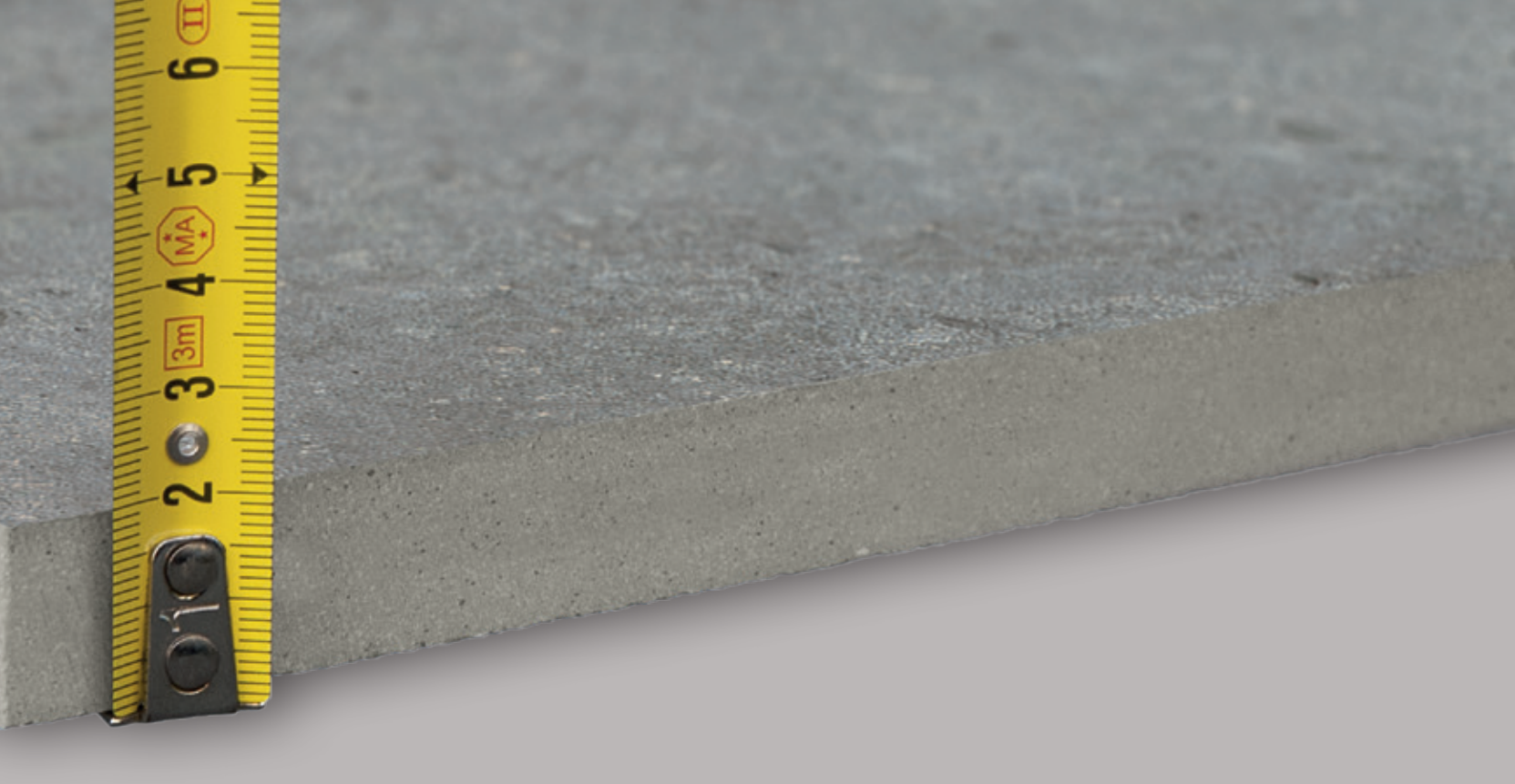

- Resistente ai carichi di rottura;
- High tensile strength;
- Widerstandsfähig gegen Reißfestigkeit;
- Résistant aux charges de rupture.

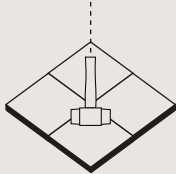

- Resistente alle sollecitazioni;
- Stress-resistant;
- Widerstandsfähig gegen Beanspruchung;
- Résistant aux sollicitations.

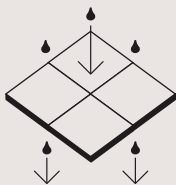

- Drenante, facilita il deflusso delle acque di meteoriche ed evita ristagni potenzialmente dannosi;
- Good drainage, facilitates the flow of water and rainfall, eliminating harmful stagnation;
- Sezernierend, erleichtert den Abfluss bei Niederschlag und verhindert potentiell schädlichen Rückstau;
- Drainant, il facilite la circulation des eaux de pluie et évite des stagnations potentiellement dangereuses;

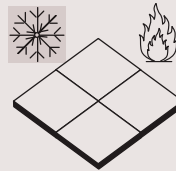

- Antigelivo ed ignifugo;
- Frost and fire-resistant;
- Frost- und feuersicher;
- Résistant au gel et ignifugé.

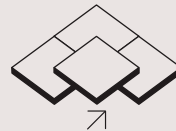

- Rimovibile e riutilizzabile;
- Removable and reusable;
- Auswechselbar und wiederverwendbar;
- Amovible et réutilisable.

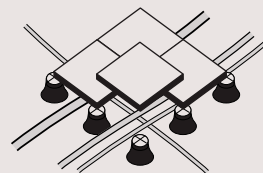

- Ispezionabile e funzionale, favorisce il passaggio e la manutenzione di impianti di cablaggi e tubazioni;
- Easily inspected and functional, allows installation and maintenance of cabling and pipework;
- Überprüfbar und funktionell; ermöglicht die Verlegung und den Unterhalt von Kabelleitungen und Rohrleitungen;
- Grâce à une inspection facile et fonctionnelle, les dalles favorisent le passage et le maintien des installations de câbles et de tuyaux.

CM2 COLOR RANGE

TEKNOSTONE

100 x 100 cm 40" x 40"

120 x 60 cm 48" x 24"

60 x 60 cm 24" x 24"

A+B (R11) AS

48



LIGHT GREY



SMOKE

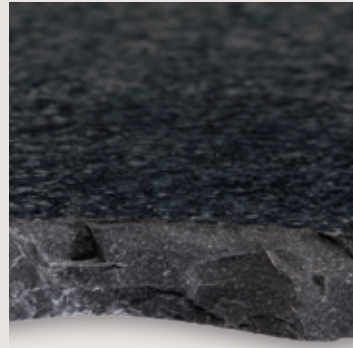

SOFT BLACK

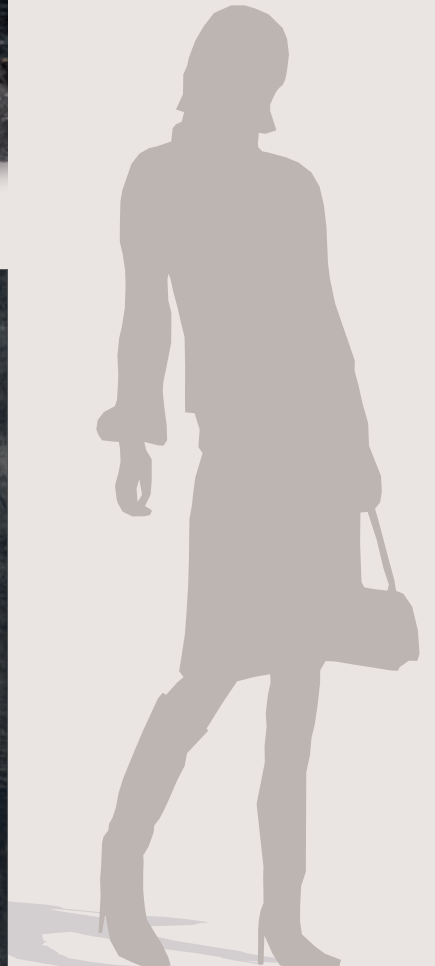
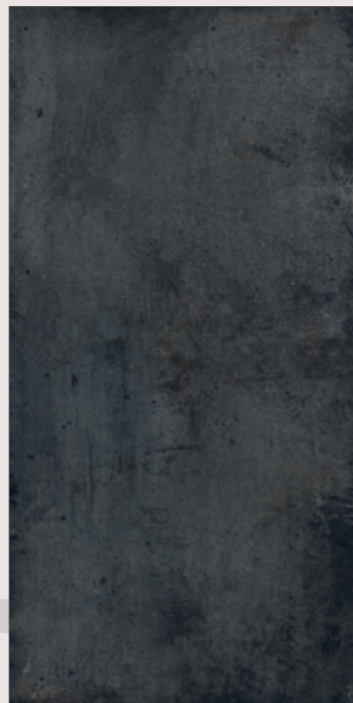

5 COLLECTIONS FOR LIVING OUTDOOR

MATERIE
HIGH-TECH

120 x 60 cm 48" x 24"

60 x 60 cm 24" x 24"

A+B  AS

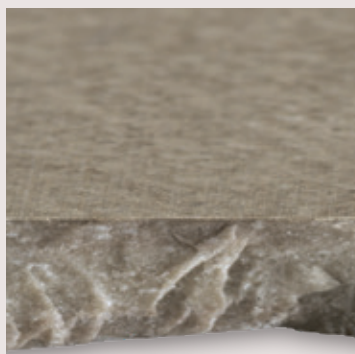

FANGO

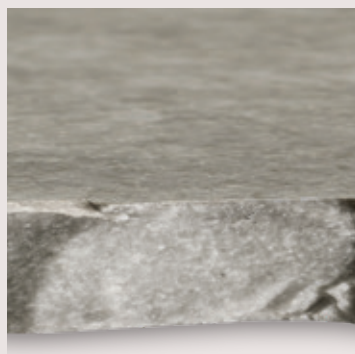

CENERE



DIORITE

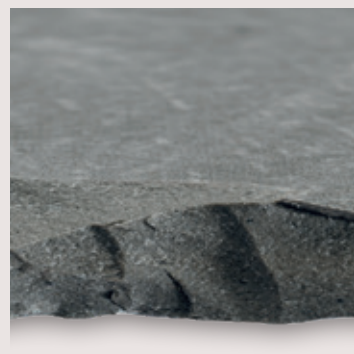

PELTRO





CON.CREA.

120 x 60 cm 48" x 24"
60 x 60 cm 24" x 24"

A+B+C (R11) AS

50



DOVE GREY

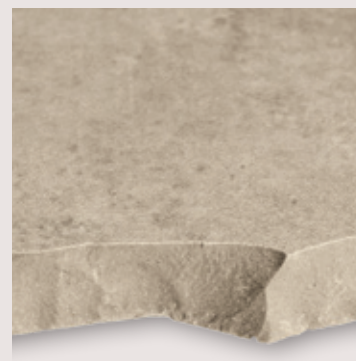

EARTH





TALC

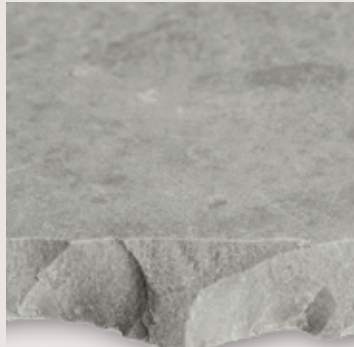

CLOUD

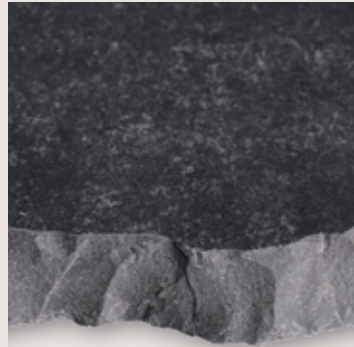

INK

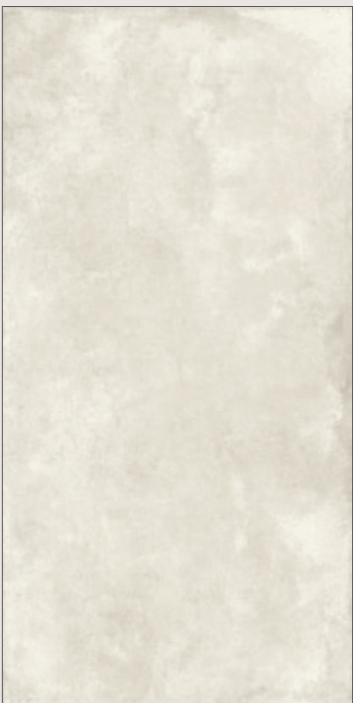



LEGNI HIGH-TECH

120 x 60 cm 48" x 24"
120 x 30 cm 48" x 12"

A+B (R11) AN

52



ROVERE
SABBIA

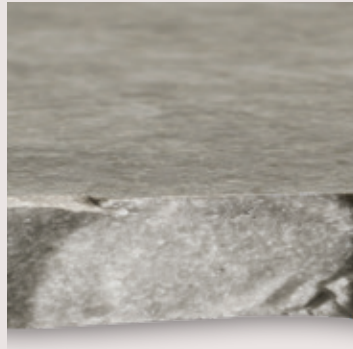

ROVERE
CENERE



ROVERE
BRICCOLA



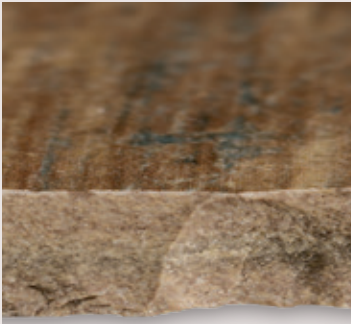

ROVERE
IMPERO



ROVERE
GRIGIO



ROVERE
TUNDRA





PIETRE NATURALI HIGH-TECH

120 x 60 cm 48" x 24"

60 x 60 cm 24" x 24"

A+B (R11) ST

54



CREMA
EUROPA

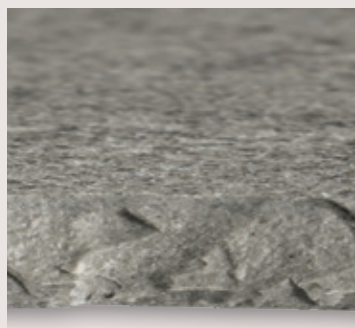

PIETRA DI
RAGUSA





PIETRA
PIASENTINA

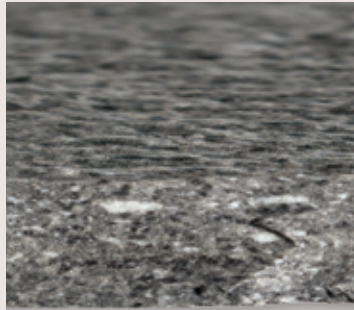

BASALTO
GRIGIO



ABSOLUTE
BLACK

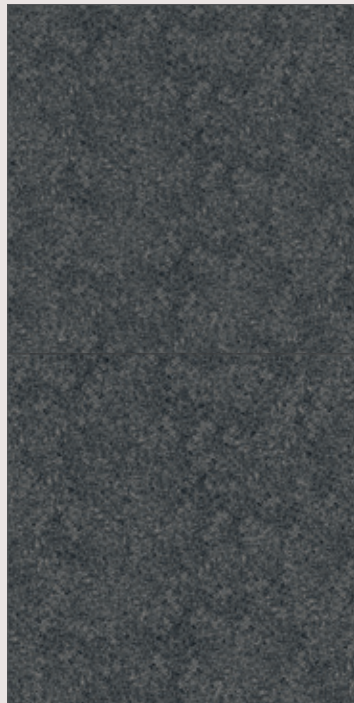

FORMATI

SIZES / FORMATE / FORMATS

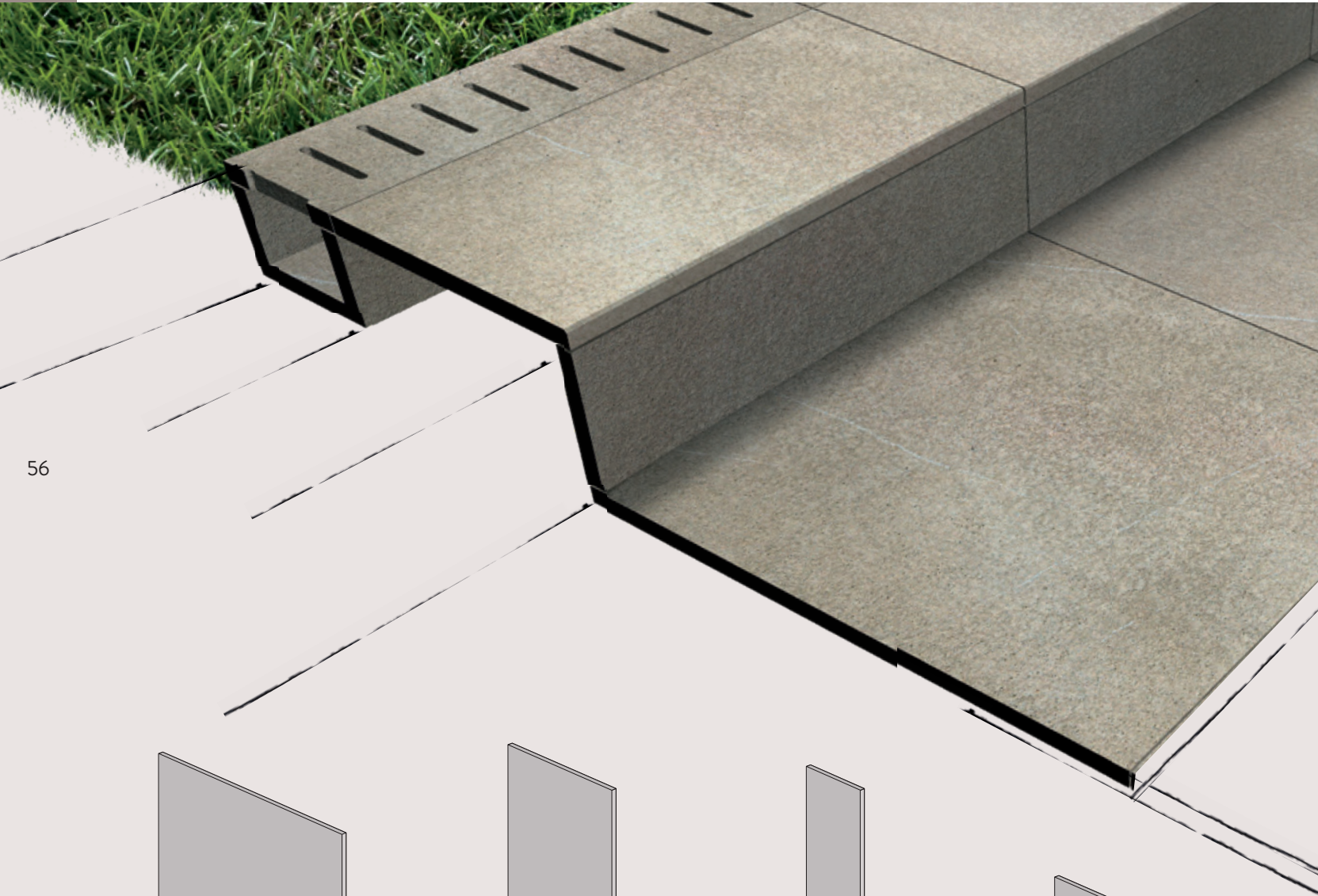

56

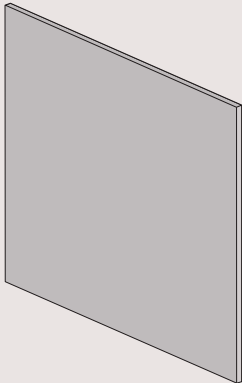

100 x 100
40" x 40"

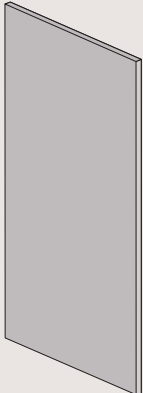

120 x 60
48" x 24"

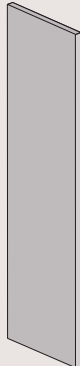

120 x 30
48" x 12"

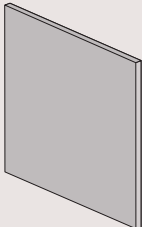

60 x 60
24" x 24"

PEZZI SPECIALI

TRIMS / FORMTEILE / PIÈCES SPÉCIALES

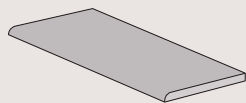
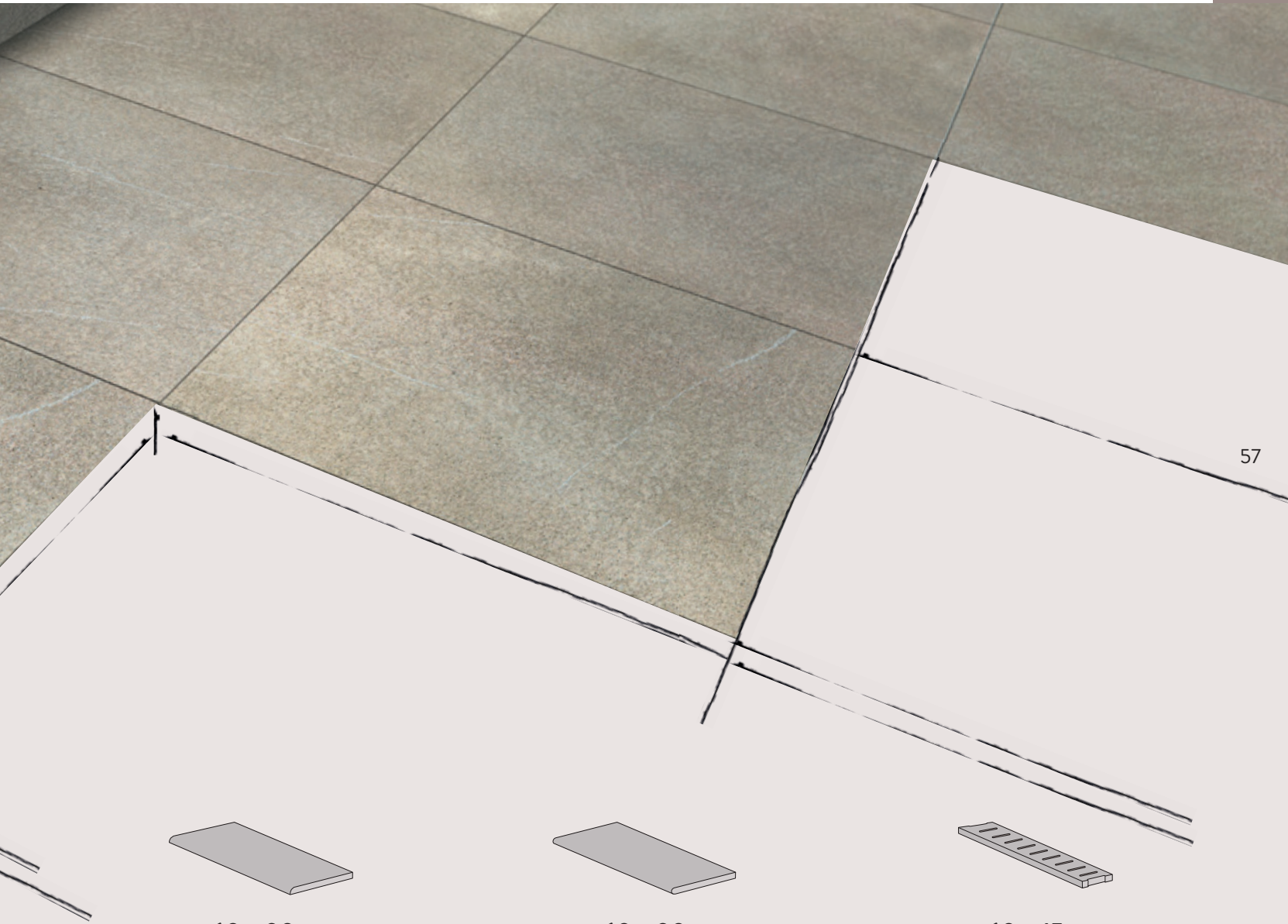

60 x 30
24"x12"

- Gradone becco cm2
- Steptread with half bullnose edge cm2
- Stufenplatte mit abgerundeter kante cm2
- Nez de marche avec bord arrondi cm2

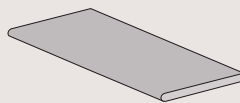

60 x 30
24"x12"

- Gradone toro cm2
- Steptread gradone toro cm2
- Stufenplatte toro cm2
- Nez de marche épaisseur cm2

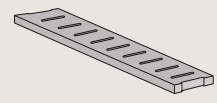

60 x 15
24"x6"















- Griglia cm2
- Water grate cm2
- Abdeckplatte wasserablauf cm2
- Grille cm2

INFORMATION AND CODES

CARATTERISTICHE TECNICHE CM2

TECHNICAL FEATURES CM2 / TECHNISCHE EIGENSCHAFTEN CM2 / CARACTÉRISTIQUES TECHNIQUES CM2

CLASSIFICAZIONE ENTE CEN SECONDO LE NORME EN - ISO GRUPPO B1a-UGL EN 14411 ALL.G E ISO 13006 ALL.G / CLASSIFICATION IN ACCORDANCE WITH CEN AND ISO STANDARDS - B1a-UGL EN 14411 ANNEX G AND ISO 13006 ANNEX G / KLASIFIZIERUNG GEMÄß CEN UND ISO NORMEN GRUPPE B1a-UGL EN 14411 ANL. G UND ISO 13006 ANL.G / CLASSIFICATION SELON LES NORMES CEN ET ISO GROUPE B1a-UGL EN 14411 P.J.G ET ISO 13006 P.J.G

PROPRIETÀ CHIMICO - FISICHE / CHEMICAL / PHYSICAL PROPERTIES / CHEMISCH PHYSISCHE EIGENSCHAFTEN / PROPRIÉTÉS CHIMICO - PHYSIQUES	NORMA / REGULATION / NORMEN / NORME	VALORE PRESCRITTO / REQUIRED VALUE / VORGESCHRIEBENER WERT / VALEUR PRESCRITE	VALORI MEDI ARIOSTEA CM2 / ARIOSTEA AVERAGE VALUES CM2/ ARIOSTEA DURCHSCHNITTSWERTE CM2/ VALEURS MOYENNES ARIOSTEA CM2
 DIMENSIONI SIZES / ABMESSUNGEN / DIMENSIONS	ISO 10545-2	± 0,6% max LUNGHEZZA E LARGHEZZA / LENGHT AND WIDTH / LÄNGE UND BREITE / LONGUEUR ET LARGEUR	± 0,1%
		± 5% max SPESSORE / THICKNESS / STÄRKE / EPAISSEUR	± 5%
		± 0,5% max RETTILINEITÀ SPIGOLI / LINEARITY / KANTENGERADHEIT / RECTITUDE DES ARÊTES	± 0,1%
		± 0,5% max ORTOGONALITÀ / WEDGING / RECHTWINKLIGKEIT / ORTHOGONALITÉ	± 0,1%
		± 0,5% max PLANARITÀ / WARPAGE / EBENFLÄCHIGKEIT / PLANÉITÉ	± 0,2%
 ASPETTO APPEARANCE / AUSSEHEN / ASPECT		95% MIN. ESENTE DA DIFETTI / MIN. 95% DEFECT FREE / MINDESTENS ZU 95% FEHLERFREI / 95% MIN. SANS DÉFAUTS	CONFORME / CONFORMS / KONFORM / CONFORME
 ASSORBIMENTO D'ACQUA WATER ABSORPTION / WASSERAUFNAHME / ABSORPTION D'EAU	ISO 10545-3	≤ 0,5 %	0,02% - 0,04%
 MODULO DI ROTTURA (R) MODULUS OF RUPTURE (R) / BRUCHMODUL (R) / MODULE DE RUPTURE (R)	ISO 10545-4	≥ 35 N/mm ²	45 N/mm ² *
 SFORZO DI ROTTURA (S) BREAKING STRENGTH (S) / BRUCHKRAFT (S) / FORCE DE RUPTURE (S)		≥ 1300 N	≥ 7.500 N *
 RESISTENZA ALL'ABRASIONE PROFONDA / DEEP ABRASION RESISTANCE / TIEFVERSCHLEISSBESTÄNDIGKEIT / RESISTANCE A L'ABRASION PROFONDE	ISO 10545-6	max 175 mm ³	140 mm ³
 DILATAZIONE TERMICA LINEARE COEFFICIENT OF LINEAR THERMAL EXPANSION / LINEARER WÄRMEAUSSDEHNUNGSKOEFFIZIENT / DILATATION THERMIQUE LINEAIRE	ISO 10545-8	METODO DI PROVA DISPONIBILE / TESTING METHOD AVAILABLE / VERFÜGBARES PRÜFVERFAHREN / MÉTHODE D'ESSAI DISPONIBLE	6,5X10 ⁻⁶ °C ⁻¹
 RESISTENZA SBALZI TERMICI RESISTANCE TO THERMAL SHOCKS / TEMPERATURWECHSELBESTÄNDIGKEIT / RESISTANCE AUX ECARTS DE TEMPERATURE	ISO 10545-9	METODO DI PROVA DISPONIBILE / TESTING METHOD AVAILABLE / VERFÜGBARES PRÜFVERFAHREN / MÉTHODE D'ESSAI DISPONIBLE	RESISTENTE / RESISTANT / BESTÄNDIG / RESISTANT
 RESISTENZA AL GELO FROST RESISTANCE / FROSTBESTÄNDIGKEIT / RESISTANCE AU GEL	ISO 10545-12	Nessun campione deve presentare rotture o alterazioni apprezzabili della superficie / No sample must show alterations to surface / Die Muster sollen weder Bruch noch Schäden an der Oberfläche aufweisen / Aucun échantillon ne doit présenter de ruptures ou d'altérations considérables de la surface	CONFORME / CONFORMS / KONFORM / CONFORME
 RESISTENZA AI PRODOTTI CHIMICI RESISTANCE TO CHEMICAL PRODUCTS / CHEMIKALIENBESTÄNDIGKEIT / RESISTANCE AUX PRODUITS CHIMIQUES	ISO 10545-13	Resistenza prodotti chimici uso domestico e additivi per piscina (min. classe B) / Resistance to household chemicals and pool additives (min. class B) / Haushaltschemikalien und Pooladditive Beständigkeit (min. Klasse B) Résistance aux produits chimiques, usage domestique et additifs pour piscine (classe B minimum)	A
		Resistenza acidi e alcalini a bassa concentrazione / Resistance to acids and alkalis at low concentration / Alkali- und Säurebeständigkeit in niedriger Konzentration / Résistance aux acides et alcalins à concentration faible	LA
		Resistenza acidi e alcalini a alta concentrazione / Resistance to highly concentrated acid and alkaline products / Hochkonzentrierte Säure- und Alkalibeständigkeit / Résistance aux acides et alcalins à concentration élevée	HA
 RESISTENZA ALLE MACCHIE STAIN RESISTANCE / FLECKENBESTÄNDIGKEIT / RESISTANCE AUX TACHES	ISO 10545-14	METODO DI PROVA DISPONIBILE / TESTING METHOD AVAILABLE / VERFÜGBARES PRÜFVERFAHREN / MÉTHODE D'ESSAI DISPONIBLE 1 < X ≤ 5	Conforme / Conforms / Konform / Conforme Disponibili a richiesta le classificazioni / Classifications available on request / Klassifizierungen sind auf Anfrage erhältlich / Les classifications sont disponibles sur demande
 RESISTENZA COLORI ALLA LUCE RESISTANCE TO LIGHT / LICHTBESTÄNDIGKEIT DER FARBEN / RESISTANCE DES COULEURS A LA LUMIERE	DIN 51094	METODO DI PROVA DISPONIBILE / TESTING METHOD AVAILABLE / VERFÜGBARES PRÜFVERFAHREN / MÉTHODE D'ESSAI DISPONIBLE	SUP. INALTERATA / UNAFFECTED SURFACE / OBERFLÄCHE UNVERÄNDERT / SURFACE INALTEREE
 COEFFICIENTE DI ATTRITO FRICTION COEFFICIENT / REIBUNGSKOEFFIZIENT / COEFFICIENT DE FRICTION	BCR	μ ≥ 0,40 ATTRITO SODDISFACENTE / SATISFACTORY FRICTION / BEFRIEDIGENDE REIBUNG / FRICTION SATISFAISANTE	CONFORME / CONFORMS / KONFORM / CONFORME
	DIN 51130/DIN 51097	Metodo di prova disponibile / Testing method available / Verfügbares prüfverfahren / Méthode d'essai disponible	R 11 A+B+C
 REAZIONE AL FUOCO / REACTION TO FIRE / REAKTION AUF FEUER / RÉACTION AU FEU	96/603/CE	PROVA ASSENTE / NOT APPLICABLE / NICHT NOTWENDIG / PAS D'ESSAI	A1 - A1 _{FL}

* TEST EFFETTUATO SU PIETRE NATURALI HIGH TECH 60X60 CM2

TEST PERFORMED ON PIETRE NATURALI HIGH TECH 60X60 CM2 / TEST MIT PIETRE NATURALI HIGH TECH 60X60 DURCHGEFÜHRT CM2 / ESSAI EFFECTUÉ SUR PIETRE NATURALI HIGH TECH 60X60 CM2

** VEDI TABELLA SAFE SYSTEM / SEE SAFE SYSTEM TABLE / SIEHE TABELLE SAFE SYSTEM / VOIR TABLEAU SAFE SYSTEM

FORMATI
SIZES /
FORMATE /
FORMATS

ST: Strutturata / Structured / Strukturierte / Structuré
AN: Anticato / Antiqued / Antik / Antique
AS: Antiscivolo / Antislip

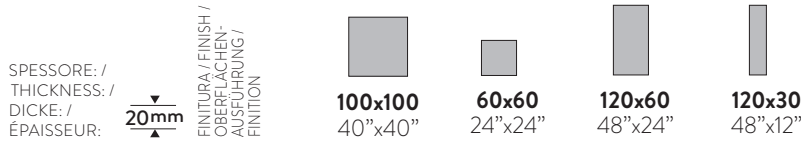

PEZZI SPECIALI
TRIMS /
FORMTEILE /
PIÈCES SPÉCIALES

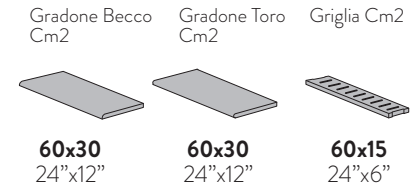

GRADO DI VARIAZIONE CROMATICA /
DEGREE OF COLOUR CHANGE /
GRAD DER FARBABWEICHUNG /
DEGRE DE VARIATION
CHROMATIQUE

ABSOLUTE BLACK	ST	-	PMS60413	PMS612413	-
BASALTO GRIGIO	ST	-	PMS60330	-	-
CREMA EUROPA	ST	-	PMS60296	-	-
PIETRA DI RAGUSA	ST	-	PMS60302	-	-
PIETRA PIASENTINA	ST	-	PMS60259	-	-
ROVERE BRICCOLA	AN	-	-	PMA612425	PMA30425
ROVERE CENERE	AN	-	-	PMA612397	PMA30397
ROVERE GRIGIO	AN	-	-	PMA612335	PMA30335
ROVERE IMPERO	AN	-	-	PMA612386	PMA30386
ROVERE SABBIA	AN	-	-	PMA612396	PMA30396
ROVERE TUNDRA	AN	-	-	PMA612380	PMA30380
CENERE	AS	-	PMS60452	PMS612452	-
FANGO	AS	-	PMS60453	PMS612453	-
DIORITE	AS	-	PMS60475	PMS612475	-
PELTRO	AS	-	PMS60476	PMS612476	-
LIGHT GREY	AS	PMS100503	PMS60503	PMS612503	-
SMOKE	AS	PMS100505	PMS60505	PMS612505	-
SOFT BLACK	AS	-	PMS60506	PMS612506	-
CLOUD	AS	-	PMS60562	PMS612562	-
EARTH	AS	-	PMS60563	PMS612563	-
INK	AS	-	PMS60564	PMS612564	-
TALC	AS	-	PMS60565	PMS612565	-
DOVE GREY	AS	-	PMS60576	PMS612576	-

GMS6413B1	GMST6413	GRIGLIA413	V2
GMS6330B1	GMST6330	GRIGLIA330	V3
GMS6296B1	GMST6296	GRIGLIA296	V2
GMS6302B1	GMST6302	GRIGLIA302	V2
GMS6259B1	GMST6259	GRIGLIA259	V3
-	-	-	V2
-	-	-	V3
-	-	-	V4
-	-	-	V4
-	-	-	V3
-	-	-	V2
GMS6452B1	GMST6452	GRIGLIA452	V3
GMS6453B1	GMST6453	GRIGLIA453	V3
GMS6475B1	GMST6475	GRIGLIA475	V3
GMS6476B1	GMST6476	GRIGLIA476	V3
GMS6503B1	GMST6503	GRIGLIA503	V3
GMS6505B1	GMST6505	GRIGLIA505	V3
GMS6506B1	GMST6506	GRIGLIA506	V3
GMS6562B1	GMST6562	GRIGLIA562	V3
GMS6563B1	GMST6563	GRIGLIA563	V3
GMS6564B1	GMST6564	GRIGLIA564	V3
GMS6565B1	GMST6565	GRIGLIA565	V3
GMS6576B1	GMST6576	GRIGLIA576	V3

GRADO DI VARIAZIONE CROMATICA /
DEGREE OF COLOUR CHANGE /
GRAD DER FARBABWEICHUNG /
DEGRE DE VARIATION CHROMATIQUE



V1 LOW

Prodotto monocromatico
Monochromatic product
Einfarbiges Produkt
Produit monochromatique



V2 MODERATE

Prodotto con leggera
variazione cromatica
Product with light
chromatic variation
Produkt mit leichter
farbnuance
Produit à légère variation
chromatique



V3 HIGH

Prodotto con marcata
variazione cromatica
Product with high shade
chromatic variation
Produkt mit ausgeprägter
farbnuance
Produit à variation
chromatique accentuée



V4 EXTREME

Prodotto con forte
variazione cromatica
Product with very high
shade chromatic variation
Produkt mit starker
farbnuance
Produit à forte variation
chromatique

IMBALLAGGI E PESI

PACKING AND WEIGHTS /
VERPACKUNG UND GEWICHT /
EMBALLAGES ET POIDS

FORMATI E SPESSORI /
SIZES AND THICKNESS /
FORMATE UND STÄRKE /
FORMATS ET ÉPAISSEUR



100x100
40"x40"
2 cm



60x60
24"x24"
2 cm



120x60
48"x24"
2 cm



120x30
48"x12"
2 cm

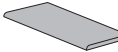

60x30
24"x12"
2 cm

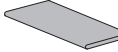

60x30
24"x12"
2 cm

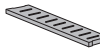

60x15
24"x6"
2 cm

	TEKNOSTONE	CON.CREA / PIETRE NATURALI / TEKNOSTONE / MATERIE HIGH-TECH	CON.CREA / PIETRE NATURALI / LEGNI HIGH-TECH / TEKNOSTONE / MATERIE HIGH-TECH	LEGNI HIGH-TECH	PIETRE NATURALI / TEKNOSTONE / MATERIE HIGH-TECH	PIETRE NATURALI / TEKNOSTONE / MATERIE HIGH-TECH	PIETRE NATURALI / TEKNOSTONE / MATERIE HIGH-TECH
Finitura / Finish Oberflächenausführung / Finition	AS	AS/ST	AS/AN/ST	AN	ST	ST	ST
Pezzi scatola / Pieces box Stücke karton / Pièces boîte	1	2	1	2	1	1	1
Mq. Scatola / Sq. Mt. Box Qm. Karton / m ² boîte	1	0,72	0,72	0,72	0,6 Lin. mt	0,6 Lin. mt	0,6 Lin. mt
Peso scatola / Weight box Gewicht karton / Poids boîte	44,61	32,00	32,12	32,12	8,00	8,00	3,80
Peso mq. / Sq. Mt. Weight Qm. Gewicht / Poids m ²	44,60	44,60	44,60	44,60			
Scatole pallet / Box pallet Karton palette / Boîte palette	24	30	25	24			
Mq. Pallet / Sq. Mt. Pallet Qm. Palette / m ² palette	24	21,60	18,00	17,28			
Peso pallet / Weight pallet Gewicht palette / Poids palette	1.115	960	810	780			

INFORMAZIONI TECNICHE AGGIUNTIVE

ADDITIONAL TECHNICAL INFORMATION /
ZUSÄTZLICHE TECHNISCHE INFORMATIONEN /
INFORMATION TECHNIQUE SUPPLÉMENTAIRE

N.B: I valori di resistenza allo scivolamento, coefficiente di attrito statico o dinamico, riportati sul catalogo e nella tabella Safe System sono da ritenersi puramente indicativi e non vincolanti. Ogni eventuale specifica necessità dovrà essere da noi confermata al momento dell'ordine e comunque sempre prima della posa.

NB: Slip resistance values, coefficient of static or dynamic friction, in the catalog and in the Safe System Table are purely indicative and not binding. Any specific requirements must be confirmed by us at the time of ordering and in any case before installation.

ANM.: Die Werte für die Rutschfestigkeit, also des statischen oder dynamischen reibungskoeffizienten, die im Katalog oder in der Tabelle Safe System aufgeführt sind, sind als unverbindliche Richtwerte anzusehen. Alle spezifischen Anforderungen müssen von uns bei der Bestellung und in jedem Fall vor der Verlegung immer bestätigt werden.

N.B: Les valeurs de résistance au glissement, le coefficient de frottement statique ou dynamique, indiqués sur le catalogue et sur le tableau Safe System (Système de Sécurité) doivent être considérés comme purement indicatifs et ne sauraient engager notre responsabilité. Toutes les éventuelles spécifications nécessaires devront faire l'objet d'une confirmation de notre part au moment de la commande et en tout état de cause avant la pose.

PULIZIA E MANUTENZIONE

CLEANING AND MAINTENANCE / REINIGUNG UND PFLEGE / NETTOYAGE ET ENTRETIEN

PULIZIA E MANUTENZIONE Il termine “pulibilità” identifica la capacità di un materiale di consentire la rimozione dello sporco e della polvere che si depositano sulla superficie, al fine di garantire le necessarie condizioni di igiene.

Nei materiali Ariostea tale prerogativa, legata direttamente alla compattezza della superficie, alla sua impermeabilità e alla resistenza agli agenti chimici, è di altissimo livello. Inoltre i materiali Ariostea sopportano senza problemi l'azione di solventi e prodotti particolari che ne agevolano la pulitura, essendo resistenti all'azione degli acidi e delle basi, anche concentrati, fatta eccezione per i prodotti contenenti acido fluoridrico.

CLEANING AND MAINTENANCE The term “cleanability” means the ability of a material to permit the removal of dirt and dust settled on the surface in order to guarantee the required hygienic conditions. As this feature is tightly linked with the surface compactness and impermeability and with the material's resistance to chemical agents, Ariostea products offer outstanding cleanability. Moreover, Ariostea materials easily withstand the action of solvents and special cleaning products as they are resistant to the action of acids and bases, even in high concentrations (except for products containing hydrofluoric acid).

REINIGUNG UND PFLEGE Mit dem Begriff Reinigungsfähigkeit bezeichnet man die Eigenschaft eines Materials, die es erlaubt, auf der Oberfläche abgelagerten Schmutz und Staub zu entfernen, um die notwendige Hygiene zu gewährleisten. Die Materialien von Ariostea haben diesen Vorzug, der in direktem Zusammenhang mit der Kompaktheit und Wasserundurchlässigkeit der Oberfläche und seiner Widerstandsfähigkeit gegen Chemikalien steht. Außerdem vertragen die Materialien von Ariostea problemlos die Einwirkung von Lösungsmitteln und Spezialmitteln zur Erleichterung der Reinigung, da sie selbst gegen konzentrierte Säuren und Basen beständig sind (ausgenommen Produkte, die Fluorwasserstoffsäure enthalten).

NETTOYAGE ET ENTRETIEN L'expression “facile à nettoyer” identifie la facilité avec laquelle un matériau est libéré de la saleté et de la poussière accumulées sur sa surface afin de garantir les conditions d'hygiène nécessaires. Cette prérogative, directement liée à la compacité de la surface, à son imperméabilité ainsi qu'à sa résistance aux agents chimiques, est très élevée dans les matériaux Ariostea. De même, ces derniers résistent sans problème aux solvants et aux produits spéciaux, ce qui facilite leur nettoyage puisqu'ils ne craignent ni les acides ni les bases, même à forte concentration, à l'exception des produits à base d'acide fluorhydrique.

È importante sottolineare che nelle operazioni quotidiane di pulizia dei materiali levigati è sufficiente lavare i pavimenti con normali detersivi non grassi, mentre vanno assolutamente evitate cere o altre sostanze per conservare la brillantezza della superficie. Il grado di visibilità dello sporco e di semplicità di manutenzione in materiali non smaltati può essere tuttavia condizionato dal colore scelto. Colori molto chiari o molto scuri, richiedono rispetto ad altri, una manutenzione più accurata. La specifica documentazione Ariostea indica i detersivi più adatti sia per la pulizia ordinaria sia per lo sporco particolarmente resistente. Su richiesta sono disponibili i rapporti delle prove di resistenza alle macchie effettuate su campioni di materiali Ariostea con superfici naturali, strutturate e levigate.

As to the daily cleaning of polished materials, it is important to note that floors can simply be washed with common non-greasy detergents. Never use wax or other substances to preserve surface sheen. Nevertheless, the level of dirt visibility on and the ease of maintenance of an unglazed material can also be affected by the type of colour chosen. In fact, very bright or very dark colours require more thorough maintenance with respect to other colours.

Ariostea's relevant documentation lists the most suitable detergents for regular cleaning operations and for particularly stubborn dirt. Stain resistance test reports on samples of Ariostea materials with natural, textured, and polished finishes are available on request.

Zur täglichen Reinigung ist der Hinweis wichtig, dass es auch bei polierten Fliesen ausreicht, die Böden mit normalen nicht fettenden Reinigungsmitteln zu säubern, während Bohnerwachs oder andere glanzerhaltende Wischpflege unbedingt zu vermeiden sind. Die Sichtbarkeit des Schmutzes und die einfache Pflege von unglasiertem Material kann jedoch auch vom gewählten Farbton abhängen. Sehr helle oder sehr dunkle Farbtöne erfordern eine sorgfältigere Pflege als andere Farbtöne. Sie finden in den entsprechenden Unterlagen von Ariostea Angaben zu den Reinigungsmitteln, die sich jeweils am besten für die gewöhnliche Pflege bzw. für hartnäckige Verschmutzungen eignen. Auf Anfrage sind die Ergebnisse der Tests zur Fleckenbeständigkeit erhältlich, die an Materialproben - sowohl matte, strukturierte als auch polierte Oberflächen - von Ariostea durchgeführt wurden.

Il est important de souligner que pour le nettoyage quotidien des matériaux polis, il suffit de laver les sols avec des détergents ordinaires non gras alors qu'il faut absolument éviter les cires ou autres substances pour conserver l'éclat de la surface. Le degré de visibilité de la saleté et la facilité d'entretien des matériaux non émaillés peuvent cependant dépendre de la couleur choisie. En effet, les couleurs très claires ou, au contraire, très foncées, exigent un type d'entretien plus soigné. Les détergents les plus appropriés, tant pour l'entretien ordinaire que pour la saleté particulièrement tenace, sont mentionnés dans la documentation spécifique Ariostea. Nous fournissons, sur demande, les rapports des essais de résistance aux taches effectués sur des échantillons de matériaux Ariostea avec finition mate, structurée et polie.

INFORMAZIONI TECNICHE AGGIUNTIVE

ADDITIONAL TECHNICAL INFORMATION / ZUSÄTZLICHE TECHNISCHE INFORMATIONEN / INFORMATION TECHNIQUE SUPPLÉMENTAIRE

• La trasformazione di materie prime naturali, associata all'utilizzo di innovative tecnologie di produzione brevettate, consente di ottenere materiali dalle elevate prestazioni tecniche, che si distinguono per i tipici effetti a tutto spessore da sempre prerogativa esclusiva dei marmi e delle pietre di cava.

• Le variazioni cromatiche, di venatura e le piccole puntinature sono pertanto caratteristiche di alto pregio dei materiali Ariostea, ricercate e volute proprio al fine di ricreare la suggestione di una pavimentazione esclusiva, in cui si possa riscoprire la casualità e la bellezza dei materiali naturali. In ragione di quanto sopra i riferimenti cromatici presentati su cataloghi e campionature sono da intendersi puramente indicativi.

• The processing of natural raw materials, combined with the use of leading-edge patented production techniques, makes it possible to obtain high-tech materials characterized by typical full-body effects, a feature that has always been the exclusive hallmark of quarried marble and stone.

• Chromatic variations, veining and speckling are thus prized characteristics of Ariostea materials, designed and produced to recreate the fascination of exclusive floorings, that reveal the randomness and beauty of natural materials. On the basis of the above statements, the colour references in the catalogues and samples are to be considered as approximate.

• Die Umwandlung von natürlichen Rohmaterialien mit Hilfe von innovativen und patentierten Produktionstechnologien, ermöglicht die Herstellung von Materialien mit hoher technischer Leistungsfähigkeit, die sich durch die typischen vollgemischten Effekte unterscheiden und die seit jeher die charakteristische Besonderheit der Marmorsorten und der Steine aus dem Steinbruch sind.

• Die farblichen Unterschiede, die Äderungen und die kleinen Punkte sind aus diesem Grund charakteristische Eigenschaften der Materialien Ariostea von besonderem Wert. Diese "Unvollkommenheiten" sind besonders gewählt und gewollt, um einen exklusiven Bodenbelag zu erzielen, bei dem die Zufälligkeit und die Schönheit der natürlichen Materialien voll zum Ausdruck kommen können. Angesichts der oben aufgeführten Tatsache sind die Farben der Kataloge und der Muster unverbindlich.

• La transformation de matières premières naturelles, alliée à l'application de technologies de production d'avant-garde brevetées, permet d'obtenir des matériaux capables de performances techniques élevées se distinguant par leurs effets pleine masse typiques qui sont depuis toujours la prérogative exclusive des marbres et des pierres de carrière.

• Les variations chromatiques, les veines et les petits points sont donc caractéristiques de grande valeur des matériaux Ariostea, recherchées et voulues dans le but de recréer la suggestion d'un sol exclusif grâce auquel il est possible de redécouvrir l'impondérable et la splendeur des matériaux naturels. C'est la raison pour laquelle les références chromatiques présentées sur les catalogues et les échantillons ne sont données qu'à titre indicatif.

• Le lastre delle collezioni Ariostea sono realizzate in massa unica, compatta, ingeliva e resistente agli attacchi chimici. Esse sono pertanto una garanzia di stabilità e durevolezza nel tempo, idonee a qualunque impiego e ad ogni ambiente sia interno che esterno, dal più classico e raffinato, al più ampio e di intenso utilizzo.

• Per ottenere un ottimo risultato estetico è preferibile posare il materiale con una fuga di almeno 2-3 mm utilizzando stucature in tinta.

Ariostea si riserva di apportare modifiche senza preavviso ai prodotti, declinando ogni responsabilità per danni diretti o indiretti da eventuali modifiche.

• The slabs of the Ariostea collections are realized with a 100% full body, a compact and frost-proof mass and they are resistant to chemical attacks. For this reason they are a guarantee of stability and durability in the time, suitable for whatever use and destination, both interior and exterior, from the more classic and refined, to the most spacious and of intense utilization one.

• For a better aesthetic result, is preferable to spread out the material with a minimum joint of 2-3 mm, jointing with tone on tone colours.

Ariostea keeps the right to change all the mentioned items without notice and declining any responsibility for direct or indirect damage caused from these changes.

• Die Platten der Kollektion Ariostea werden in einziger, vollgemischter, kompakter, frost- und chemikalienbeständiger Masse hergestellt. Deshalb sind sie eine Garantie für Stabilität und Haltbarkeit im Laufe der Zeit, geeignet für jegliche Nutzung und für jedes Ambiente, sowohl für Innen- als Außenbereiche, von den klassischsten und raffiniertesten, bis zu den größten mit intensiver Nutzung.

• Um eine optimale Ästhetik zu erreichen, es ist vorzuziehen, das Material mit einer Fuge mindest von 2-3 mm zu verlegen und Verfugungen in ähnlichen Farbtönen zu verwenden.

Ariostea behält sich vor, ohne Ankündigung Änderungen an den Produkten vorzunehmen, und lehnt jede Haftung für direkte oder indirekte Schäden durch eventuelle Änderungen ab.

• Les dalles de les collections Ariostea sont réalisées en une unique masse, compacte, résistante au gel et aux attaches chimiques. Ces dalles sont donc une garantie de stabilité et durabilité dans le temps, elles sont indiquées pour toute utilisation soit pour l'intérieur que l'extérieur, pour tous endroits de plus classique et raffiné au plus large et à grand passage.

• Pour obtenir un excellent résultat esthétique, est préférable de poser le matériau avec un joint de minimum 2-3 mm utilisant le Jointoiment en couleurs ton sur ton.

Ariostea se réserve le droit d'apporter, sans préavis, des modifications aux produits, et décline toute responsabilité pour dommages directs ou indirects, des éventuelles modifications.

CONSIGLI PER LA POSA DEL CM2

TIPS FOR LAYING CM2 / TIPPS FÜR CM2 VERLEGE / CONSEILS POUR LA POSE CM2

Precisiamo che tutti i formati della collezione CM2 di Ariostea sono idonei per la posa direttamente su massetto, su ghiaia, su sabbia e su erba mentre per la posa in applicazione sopraelevata si devono invece tenere in considerazione alcune specificità in funzione del formato.

Nella posa di Ariostea CM2 nel formato 60x60 in applicazione sopraelevata si raccomanda un innalzamento massimo del piano di appoggio non superiore a 10 cm. Si consiglia inoltre l'utilizzo del supporto centrale (5° piedino), per distribuire in modo corretto i vari carichi ed incrementare ulteriormente i già elevati valori di resistenza ai carichi del materiale.

Please note that all of the formats of the CM2 collection of Ariostea are suitable for laying directly on concrete, gravel, sand and on grass while for the laying in an elevated application it is necessary to take into account certain characteristics according to the format.

For the laying of Ariostea CM2 in the 60x60 format in an elevated application the elevation of the support surface should not exceed 10 cm.

It is also recommended to use the central support (5th leg), to distribute properly the different loads and further increase the already high resistance values of the material to the loads.

È anche possibile prevedere l'utilizzo di lastre di 60x60 in 20 mm di spessore ad altezze superiori ai 10 cm previa applicazione per incollaggio di una rete in fibra di vetro nella parte sottostante della lastra per sopraelevazioni fino a 30 cm.

Per sopraelevazioni fino a 50 cm prevedere un foglio di lamiera zincata.

In questi ultimi due casi sono sufficienti 4 supporti per lastra.

Per la posa sopraelevata di Ariostea CM2 nei formati 120x60 e 120x30 si raccomanda di non superare i 2 cm di altezza prevedendo 7 supporti per il 120x60 e 6 per il 120x30, mentre per pavimentazioni con innalzamento tra 2 e 10 cm è indispensabile una rete in fibra di vetro e oltre i 10 cm di altezza si dovrà utilizzare un foglio di lamiera zincata.

It is also possible to use 60 x 60 plates with a thickness of 20 mm and a maximum height of 10 cm after application by bonding of a glass fibre netting in the underlying part of the plate for elevations up to 30 cm.

For elevations up to 50 cm a galvanized steel plate will be required.

In the latter two cases 4 supports for each plate are enough.

For the elevated laying of Ariostea CM2 in the 120x60 and 120x30 formats it is recommended not to exceed 2 cm in height using 7 supports for 120x60 and 6 for 120x30, while for floorings with an elevation between 2 and 10 cm a glass fibre netting is essential and for over 10 cm a galvanized steel plate will be required.

Wir halten fest, dass alle Formate der Kollektion CM2 von Ariostea geeignet sind, direkt auf Beton, Kies, Sand und Gras verlegt zu werden, während bei einem erhöhten Verlegen einige vom Format diktierte Maßnahmen zu berücksichtigen sind.

Bei einem erhöhten Verlegen von Ariostea CM2 der Größe 60x60 ist empfohlen, die Auflagefläche um nicht mehr als 10 cm anzuheben.

Zudem ist empfohlen, die zentrale Stütze (5. Bein) zu verwenden, um so die unterschiedlichen Belastungen auszugleichen und die an sich schon bedeutende Tragfähigkeit des Materials zu erhöhen.

Es ist auch möglich, die Verwendung von Platten des Formats 60 x 60 und einer Dicke von 20 mm in Höhen von mehr als 10 cm vorzusehen, wobei allerdings

für Erhöhungen von bis zu 30 cm ein Glasfaser-Netz auf den unter der Platte vorgesehenen Bereich verklebt werden muss.

Für Erhöhungen von bis zu 50 cm ist dafür ein Blatt verzinkten Blechs vorzusehen.

In den letzten beiden Fällen sind vier Träger je Platte ausreichend.

Für das erhöhte Verlegen von Ariostea CM2 in den Größen 120x60 und 120x30 ist empfohlen, eine Höhe von 2 cm nicht zu überschreiten, wobei 7 Träger je 120x60 und 6 je 120x30 vorzusehen sind, während für zwischen 2 und 10 cm erhöhte Bodenbeläge ein Glasfaser-Netz und bei mehr als 10 cm ein Blatt verzinkten Blechs zu verwenden sind.

Précisons que tous les formats de la collection CM2 d'Ariostea conviennent pour la pose directement sur le béton, le gravier, le sable et l'herbe, tandis que pour la pose en surélévation, il faut prendre en compte certaines spécificités en fonction du format.

Dans la pose d'Ariostea CM2 au format 60x60, il est recommandé pour la pose surélevée une hauteur maximale de la surface d'appui ne dépassant pas 10 cm.

Il est recommandé également d'utiliser un support central (5e pied), pour distribuer au mieux les différentes charges et augmenter encore les valeurs déjà élevées de résistance aux charges matérielles.

Il est également possible d'envisager l'utilisation de dalles de 60x60 en 20 mm

d'épaisseur à des hauteurs supérieures à 10 cm après application par collage d'un filet en fibres de verre à la partie inférieure de la dalle pour des surélévations allant jusqu'à 30 cm.

Pour des surélévations allant jusqu'à 50 cm, prévoyez une tôle d'acier galvanisé.

Dans les deux derniers cas, il suffit de 4 supports par dalle.

Pour la pose surélevée d'Ariostea CM2 dans les formats 120x60 et 120x30, il est recommandé de ne pas dépasser 2 cm de hauteur en prévoyant 7 supports pour 120x60 et 6 pour 120x30, alors que pour un dallage entre 2 et 10 cm, un filet en fibres de verre est indispensable; au-delà de 10 cm de hauteur, il faudra utiliser une tôle d'acier galvanisé.

CERTIFICAZIONI DI SOSTENIBILITÀ

CERTIFICATION FOR SUSTAINABILITY / ZERTIFIZIERUNG DER NACHHALTIGKEIT / CERTIFICATIONS DE DURABILITÉ

CERTIFICAZIONE LEED: già diffusa ed attiva in oltre 40 Paesi, il sistema di certificazione Leed (Leadership in Energy and Environmental Design) valuta ed attesta la sostenibilità ambientale, sociale ed economica degli edifici considerati nel loro complesso. Secondo i criteri di classificazione LEED, i materiali da costruzione con elevata ecosostenibilità contribuiscono all'ottenimento dei crediti elevando il punteggio dell'edificio. Si certifica che tutte le lastre presentate in questo strumento contengono una percentuale di materiale riciclato superiore al 40% in accordo alla norma ISO 14021, garantendo quindi i più alti punteggi secondo il sistema LEED. La lista aggiornata delle collezioni certificate è disponibile al sito internet www.ariostea.it

CERTIFICAZIONE BREEAM: è tra i più diffusi standard al mondo ed è volto a misurare l'impatto ambientale degli edifici mediante l'applicazione di specifici criteri di valutazione della sostenibilità della costruzione. Il sistema di assegnazione del punteggio prevede tipologie di certificazione fissati da rigorosi parametri tecnici e di controllo qualità basati sulle più recenti tecnologie e conoscenze disponibili.

LEED-ZERTIFIZIERUNGEN: Das bereits in mehr als 40 Ländern präsente und aktive Zertifizierungssystem LEED (Leadership in Energy and Environmental Design) prüft und bestätigt die umweltfreundliche, soziale und ökonomische Nachhaltigkeit der Bauten in ihrer Gesamtheit. Den Klassifizierungskriterien von LEED entsprechend tragen hochrangig ökonachhaltige Baumaterialien dazu bei, Pluspunkte für das Gebäude zu sammeln. Es wird bestätigt, dass die in diesem Instrument vorgelegten Platten einen Prozentsatz von mehr als 40 % an wiederverwerteter Mischung gemäß Norm ISO 14021 enthalten: Sie gewährleisten also nach dem LEED-System die höchsten Punktezahlen. Die aktualisierte Liste der zertifizierten Sammlungen zur Verfügung Website www.ariostea.it

BREEAM-ZERTIFIZIERUNG: sie gehört zu den weltweit am meisten verbreiteten Standards und dient dazu, die Umweltbelastung der Gebäude mit speziellen Beurteilungskriterien der Nachhaltigkeit des Baus zu bemessen. Die Zuerkennung der Punktebewertung sieht Zertifizierungen vor, die nach strengen, auf den neuesten Technologien und Erkenntnissen aufbauenden Maßstäben von Technik und Qualitätskontrolle festgelegt sind.

CERTIFICAZIONI DI PRODOTTO

PRODUCT CERTIFICATIONS / PRODUKTPRÜFBERICHTE / CERTIFICATIONS DE PRODUIT

ITALY



U.S.A.



Certificazioni di prodotto

Certificazioni rilasciate per i materiali Ariostea dai seguenti organismi ufficiali.

Product certifications

Certifications issued for Ariostea materials by the following official bodies.

Produktprüfberichte

Diese prüfberichte sind für die Materialien Ariostea von den folgenden öffentlichen Behörden ausgestellt worden.

Certifications de produit

Certifications délivrées pour les matériaux Ariostea par les organismes officiels suivants.

FRANCE



UKRAINE



МІНІСТЕРСТВО ЕКОНОМІКИ ПОРИБУТКУ І ТОРГІВІ УКРАЇНИ
ДЕРЖАВНА СЛУЖБА ЦЕРТИФІКАЦІЇ

* La liste à jour des matériaux certifiés UPEC est disponible sur le site internet <http://evaluation.cstb.fr>

LEED CERTIFICATION: already widespread and active in more than 40 countries, the LEED (Leadership in Energy and Environmental Design) certification system assesses and attests to the environmental, social and economic sustainability of buildings considered as a whole. According to the LEED classification criteria, highly environmentally sustainable construction materials contribute to achieving credits and increasing the points for the building. All the slabs presented in this instrument are certified to contain percentage of recycled material higher than 40% in accordance with the ISO 14021 standard, thus guaranteeing the highest points according to the LEED system. The updated list of certified collections is available at www.ariostea.it

BREEAM CERTIFICATION: it is the most widespread standard in the world and it is designed to measure the environmental impact of buildings by applying specific criteria for assessing the sustainability of the construction. The rating system requires types of certification determined by strict technical parameters and quality control which in turn are based on the most recent technology and knowledge available.

CERTIFICATION LEED: déjà présent et actif dans plus de 40 pays, le système de certification LEED (« Leadership in Energy and Environmental Design »), évalue et garantit la durabilité environnementale, sociale et économique des bâtiments dans leur globalité. D'après les critères de classement LEED, les matériaux de construction extrêmement durables d'un point de vue écologique permettent d'obtenir des crédits augmentant la note du bâtiment. Nous certifions que toutes les plaques présentées dans ce dispositif contiennent un pourcentage de matériaux recyclés supérieur à 40 % conformément à la norme ISO 14021, garantissant ainsi les meilleures notes calculées d'après le système LEED. La liste mise à jour des collections certifiées est disponible sur le site www.ariostea.it

CERTIFICATION BREEAM: c'est l'une des normes les plus répandues au monde et elle permet de mesurer l'impact environnemental des bâtiments selon des critères précis d'évaluation de la durabilité de la construction. Le système d'attribution du score prévoit des types de certification établis selon des paramètres techniques rigoureux et des contrôles qualité basés sur technologies et les connaissances disponibles les plus récentes.

MARCHIO CE

CE MARK / CE ZEICHEN / MARQUE CE



Indica che i prodotti Ariostea sono conformi a quanto richiesto dal regolamento UE 35/2011, in particolare ai requisiti di protezione e sicurezza per il consumatore e che perciò possono liberamente circolare all'interno del Mercato Comune.

Per visualizzare le dichiarazioni di conformità di ogni singolo prodotto Ariostea, consultare il sito <http://marcature-ce.iris-group.it>

It indicates that Ariostea products comply with the requirements of 35/2011 UE directive – in particular with regard to health production and the users and consumers' safety – and may thus be freely circulated on the Community market.

For the declarations of conformity of each single product, please refer to: <http://marcature-ce.iris-group.it>

Es bedeutet dass die Ariostea Produkte der Europäischen 35/2011 UE in besonderen den Schutz – und Sicherheitsnormen dem Verbraucher gegenüber entsprechen. Aus diesem Grund dürfen sie auf dem ganzen Gemeinsamen Markt frei umlaufen. Konformitätserklärungen finden Sie auf der: <http://marcature-ce.iris-group.it>

Cette marque signifie que les produits de Ariostea respectent la Directive UE 35/2011 sur les normes de sûreté et de protection du consommateur et qui peuvent circuler librement dans le Marché Commun. Pour les déclarations de conformité de chaque produit, veuillez visiter le site Internet <http://marcature-ce.iris-group.it>



**SISTEMA DI GESTIONE
AMBIENTALE CERTIFICATO
UNI EN ISO 14001**

Certified environmental management system.
Umweltschutzsystem zertifiziert.
Gestion environnementale certifiée.

Certificazione ISO 14001: è un Sistema di Gestione Ambientale, che attesta la validità delle misure adottate dall'Azienda per salvaguardare l'ambiente interno ed esterno. Con questa certificazione la nostra azienda conferma il proprio impegno nell'assicurare il rispetto delle leggi relative all'ambiente, e nel gestire, preservare e, ove possibile, diminuire l'utilizzo di risorse naturali riducendo al minimo l'inquinamento.

ISO 14001 certification: this is an Environmental Management System, which demonstrates the validity of the measures adopted by the Company to protect the internal and external environment. Through this certification, our company confirms its commitment to ensuring observance of laws concerning the environment and to managing, preserving and, where possible, reducing the use of natural resources, minimising pollution.

Zertifizierung nach ISO 14001: Diese Norm legt die Gültigkeit der vom Unternehmen in Bezug das Umweltmanagement angewandten Maßnahmen im und außerhalb des Werks fest. Mit dieser Zertifizierung bestätigt unser Unternehmen seinen Einsatz zur Versicherung der Berücksichtigung aller gesetzlichen Vorgaben in Bezug auf Umweltschutz und Umweltmanagement, für die Verwaltung, den Schutz und - wo möglich - einen geringeren Einsatz von natürlichen Ressourcen und somit eine Verringerung der Umweltverschmutzung.

Certification ISO 14001: il s'agit d'un Système de management environnemental qui certifie la validité des mesures adoptées par l'entreprise pour protéger l'environnement intérieur et extérieur. Grâce à cette certification, notre entreprise affirme sa volonté de faire respecter les lois sur l'environnement, ainsi que de gérer, préserver et, si possible, diminuer l'exploitation de ressources naturelles en réduisant au minimum la pollution.



**SISTEMA DI GESTIONE
QUALITÀ CERTIFICATO
UNI EN ISO 9001**

Certified quality system.
Qualitätssystem zertifiziert.
Système qualité certifié.

Certificazione ISO 9001: per la gestione del sistema di Qualità aziendale. La certificazione, valida a livello internazionale, riguarda l'intera gestione aziendale, dalla ricerca e sviluppo alla produzione, dalla distribuzione all'assistenza al cliente. Questo schema certifica che l'Azienda ha implementato un sistema di controllo della qualità aziendale.

ISO 9001 certification: for corporate Quality system management. The certification, valid at an international level, concerns corporate management in its entirety, from research and development to production, and from distribution to customer support. This system certifies that the Company has implemented an internal quality management system.

Zertifizierung nach ISO 9001: für das Qualitätsmanagement-System im Unternehmen. Die international anerkannte Norm im Qualitätsmanagement regelt alle Abläufe im Unternehmen, ausgehend von Forschung und Entwicklung, über die Produktion bis zum Vertrieb und den Kundendienst. Diese Zertifizierung bezeugt, dass das Unternehmen die Anforderungen des Qualitätsmanagementsystems in Bezug auf die Produktionsqualität erfüllt.

Certification ISO 9001: pour le management du système de qualité de l'entreprise. Valide au niveau international, la certification s'applique à l'ensemble du management de l'entreprise, de la R&D à la production, sans oublier la distribution et le service client. Ce schéma certifie que l'entreprise a mis en œuvre un système de contrôle de la qualité de l'entreprise.



Il Sistema comunitario di ecogestione e audit (**EMAS = Eco-Management and Audit Scheme**) è uno strumento a cui possono aderire volontariamente le imprese e le organizzazioni; la nostra Azienda ha deciso di aderire ad EMAS per perseguire e rendere evidente un miglioramento costante delle proprie prestazioni ambientali, che sono rese disponibili al pubblico attraverso la dichiarazione ambientale.

The **EU EMAS (Eco-Management and Audit Scheme)** is a voluntary instrument in which businesses and organisations can participate. Our Company has decided to do so in order to pursue and make visible the continuous improvement of our environmental performance, which is made available to the public through the environmental statement.

Das EU-Öko-Audit (**EMAS = Eco-Management and Audit Scheme**): ist ein von der Europäischen Union entwickeltes Instrument für alle Unternehmen und Organisationen, dem unsere Firma beigetreten ist, um mit Umweltmanagement und Umweltbetriebsprüfung, die Umweltleistung des Unternehmens zu verbessern.

Les entreprises et organismes peuvent volontairement demander à adhérer au Système de Management Environnemental et d'Audit (**EMAS = « Eco-Management and Audit Scheme »**). Notre entreprise a décidé de faire une demande d'enregistrement afin de poursuivre et promouvoir son engagement dans l'amélioration continue de ses prestations environnementales énoncées dans la déclaration environnementale consultable par le public.



Certificazione OHSAS 18001: acronimo di Occupational Health and Safety Assessment Series. Si tratta di uno standard internazionale mirato alla valutazione del rischio attraverso un sistema di gestione della sicurezza e della salute dei lavoratori, permettendo così alle Organizzazioni un miglioramento continuo oltre al rispetto degli adempimenti legislativi.

OHSAS 18001 certification: an acronym for Occupational Health and Safety Assessment Series. This is an international standard directed towards risk assessment through an occupational health and safety management system, permitting organisations to continuously improve their observance of legal requirements.

Zertifizierung nach OHSAS 18001: Abkürzung für Occupational Health and Safety Assessment Series. Es handelt sich um eine internationale Norm zur Unterstützung der Unternehmen bei der Risikoüberwachung und Gefährdungsbeurteilung über ein Arbeitsschutzmanagementsystem zum Schutz der Gesundheit der Mitarbeiter und für eine kontinuierlichen Verbesserung des Managements und der Einhaltung der geltenden Vorschriften.

Certification OHSAS 18001: acronyme de « Occupational Health and Safety Assessment Series ». Il s'agit d'une norme internationale visant à évaluer les risques grâce à un système de management de la sécurité et de la santé des travailleurs, permettant ainsi aux organismes de mettre en place un processus d'amélioration continue et de se conformer aux dispositions législatives.



Certificazione ISO 50001: Sistemi di Gestione dell'Energia: standard internazionale che permette, attraverso l'implementazione di un sistema di gestione dell'energia, il miglioramento continuo della propria prestazione energetica, permettendo così una riduzione dell'emissione dei gas serra oltre che dei costi energetici correlati.

ISO 50001 – Energy Management Systems certification: an international standard that enables continual improvement of energy performance through the implementation of an energy management system, thus permitting a reduction in greenhouse gas emissions as well as related energy costs.

Zertifizierung nach ISO 50001 – Energiemanagementsystem: internationales Normenwerk zur Unterstützung von Unternehmen bei der Einführung eines Energiemanagementsystems, bei dem ihre energiebezogene Leistung durch den Aufbau von dazu notwendigen Systemen und Prozessen verbessert wird, um so den Ausstoß von Treibhausgasen zu verringern und die damit verbundenen Energiekosten zu senken.

Certification ISO 50001 - Systèmes de management de l'énergie: norme internationale qui permet à une entreprise, à travers la mise en place d'un système de management de l'énergie, d'améliorer continuellement ses prestations énergétiques afin de réduire les émissions de gaz à effet de serre ainsi que les coûts énergétiques qui en découlent.

CARATTERISTICHE TECNICHE DEI SUPPORTI

SUPPORT TECHNICAL SPECIFICATIONS / TECHNISCHE EIGENSCHAFTEN DER TRÄGER / CARACTÉRISTIQUES TECHNIQUES DES SUPPORTS



SUPPORTI REALIZZATI IN MATERIALE TOTALMENTE RICICLABILE

SUPPORTS MANUFACTURED FROM WHOLLY RECYCLABLE MATERIAL / TRÄGER GESAMT AUS WIEDER VERWERTBAREM MATERIALE HERGESTELLT / SUPPORTS RÉALISÉS EN MATÉRIAU 100 % RECYCLABLE



RESISTENZA ALLE SOLUZIONI ACIDE E BASICHE

RESISTANT TO ACID AND BASE SOLUTIONS / WIDERSTANDSFÄHIG GEGEN SAURE UND BASISCHE LÖSUNGEN / RÉSISTANCE AUX SOLUTIONS ACIDES ET BASIQUES



RESISTENTE AGLI AGENTI ATMOSFERICI

RESISTANT TO ATMOSPHERIC AGENTS / WIDERSTANDSFÄHIG GEGEN WITTERUNGSEINFLÜSSE / RÉSISTANCE AUX AGENTS ATMOSPHÉRIQUES



RESISTENTE A TEMPERATURE DA -30°A +120°

RESISTANT TO TEMPERATURES BETWEEN -30° AND +120° / FÜR TEMPERATUREN VON -30° BIS +120° GEEIGNET / RÉSISTANCE AUX TEMPÉRATURES COMPRIS ENTRE -30° ET +120°C

IMBALLI DEI SUPPORTI

SUPPORT PACKAGING / VERPACKUNGEN DER TRÄGER / EMBALLAGES DES SUPPORTS

SUPPORTI FISSI / FIXED SUPPORTS / FIXE STÜTZEN / SUPPORTS FIXES

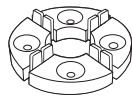

A

B

Code /
Code /
Code /
Code /

Descrizione /
Description /
Beschreibung /
Description /

Pezzi Scatola /
Pieces box /
Stücke karton /
Pièces boîte

A	KCSUP14SET	Fixed support	360 pz.
B	KCPRO3MM	Thickness 3 mm	500 pz.

PEDESTAL: SUPPORTI REGOLABILI / ADJUSTABLE SUPPORT / EINSTELLBARE STÜTZEN / SUPPORTS RÉGLABLES

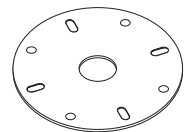
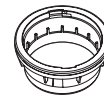
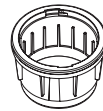
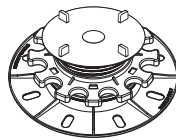

A

B

C

D

Code /
Code /
Code /
Code /

Descrizione /
Description /
Beschreibung /
Description /

Misure (mm) /
Measurements (mm) /
Abmessungen (mm) /
Mesures (mm) /

Pezzi Scatola /
Pieces box /
Stücke karton /
Pièces boîte

Pezzi pallet /
Pallet pieces /
Stück pro Palette /
Pièces palette /

A	KCSUP35602MM KCSUP35604MM	Pedestal	(35/60 mm)	30 pz.	1.200 pz.
B	KCPRO25	Extension	25 mm	30 pz.	2.150 pz.
C	KCPRO50	Extension	50 mm	30 pz.	1.620 pz.
D	KCNOSOUNDDISC	Noise reduction rubber for 35/60 mm support	Ø 120 - spess. 2 mm	1200 pz.	-

SUPPORTI REGOLABILI AUTOLIVELLANTI / ADJUSTABLE, SELF-LEVELLING SUPPORTS / AUTOMATISCH EINSTELLBARE STÜTZEN / SUPPORTS RÉGLABLES AUTO-NIVELANTS

PEDESTAL 3D

Code / Code / Code / Code /	Descrizione / Description / Beschreibung / Description /	Pezzi Scatola / Pieces box / Stücke karton / Pièces boîte
KCSUP3D3555	Pedestal 3D 35-55	40 pz.
KCSUP3D5570	Pedestal 3D 55-70	40 pz.
KCSUP3D70110	Pedestal 3D 70-110	40 pz.
KCSUP3D110150	Pedestal 3D 110-150	40 pz.
KCSUP3D150170	Pedestal 3D 150-170	40 pz.
KCSUP3D170200	Pedestal 3D 170-200	40 pz.
KCSUP3D205240	Pedestal 3D 205-240	35 pz.
KCSUP3D240275	Pedestal 3D 240-275	30 pz.
KCSUP3D275310	Pedestal 3D 275-310	20 pz.
KCSUP3D310340	Pedestal 3D 310-340	20 pz.
KCSUP3D340370	Pedestal 3D 340-370	20 pz.
KCSUP3D370400	Pedestal 3D 370-400	20 pz.
KCSUP3D400430	Pedestal 3D 400-430	20 pz.
KCSUP3D430465	Pedestal 3D 430-465	20 pz.
KCSUP3D465500	Pedestal 3D 465-500	15 pz.

ACCESSORIES

KCNOSOUNDDISC	Noise reduction rubber for 35/60 mm support	600 pz.
---------------	---	---------

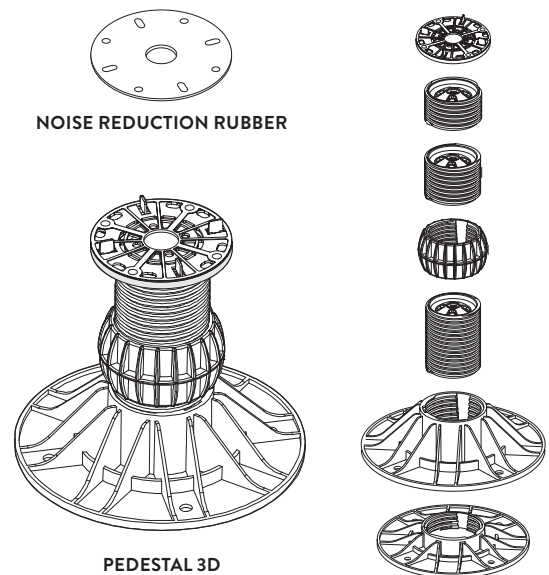

NOISE REDUCTION RUBBER

PEDESTAL 3D

www.ariostea.it
ultra.ariostea.it

Ariostea_via Cimabue 20
42014 Castellarano
Reggio Emilia - Italy

Tel. +39 0536 816811
Fax +39 0536 816838 (Italy)
Fax +39 0536 816858 (Export)

Numero Verde
800-214252 info@ariostea.it

printed in Italy - Edition 02 - February 2019 - CAT02160
Ariostea all right reserved



Scarica l'applicazione "ARIOSTEA"
in tutti i tuoi devices
Search "ARIOSTEA" on your app store
www.ariostea-high-tech.com/pdfapp



WWW.ARIOSTEA.IT
ULTRA.ARIOSTEA.IT

ARIOSTEA_via Cimabue 20 42014 Castellarano - Reggio Emilia - Italy
Tel. +39 0536 816811 - Fax +39 0536 816838 (Italy) - Fax +39 0536 816858 (Export)